

Please read all instructions before installing

RW600B Vacancy Sensor Switch

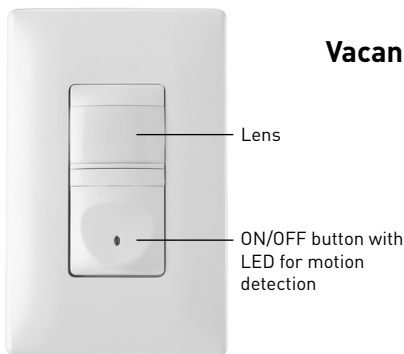

SPECIFICATIONS

Voltage	120VAC, 60Hz
Load (Single Pole Circuit)	
Incandescent or fluorescent light	0-600 Watt
Fan motor	1/6 hp
Time Delay	30 seconds to 30 minutes
Environment	Residential Indoor use only
Operating Temperature	32° to 131°F (0° to 55°C)
Humidity	95% RH, non-condensing
Tools Needed	
Insulated Screwdriver	
Wire Strippers	

Pass & Seymour



DESCRIPTION AND OPERATION

The RW600B Vacancy Sensor is designed to replace a standard light or fan switch. The sensor uses passive infrared technology to sense human motion in a space and turn the light OFF when the room is vacant. It is ideal for applications in a home where there is a direct line of sight from the sensor to the room including bedrooms and family/living rooms.

Like a standard switch, pressing the ON/OFF button will turn the light or fan (controlled load) ON and OFF. Unlike a standard switch, the RW600B automatically turns OFF the controlled load after the coverage area has been vacant for a period of time known as the Time Delay. If motion is detected within 30 seconds after it automatically turns OFF, the RW600B automatically turns the load back ON.

Indicator Light

The Status LED located on the ON/OFF button blinks upon initial detection. It will blink again when it detects a change of infrared energy in the space. The LED can be disabled. See **Status LED**.

Coverage Area

The RW600B has a maximum coverage range of 180 degrees and a coverage area of 600 square feet (56 square meters). The sensor must have a clear and unobstructed view of the coverage area. Objects blocking the sensor's lens may prevent detection thereby causing the light to turn off even though someone is in the area.

Windows, glass doors, and other transparent barriers will obstruct the sensor's view and prevent detection.

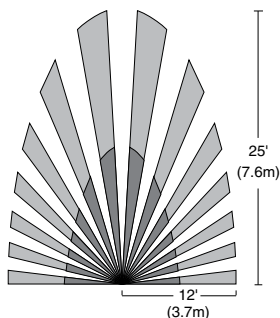

Fig 1: Sensor Coverage Area

INSTALLATION & WIRING



WARNING



Disconnect power to the wall switch box by turning OFF the circuit breaker or removing the fuse for the circuit before installing the RW600B, replacing lamps, or doing any electrical work.

1. Prepare the switch box.

After the power is turned off at the circuit breaker box, remove the existing wall plate and mounting screws. Pull the old switch out from the wall box.

2. Identify the type of circuit.

In a Single Pole Circuit (see Fig. 2), two single wires connect to two screws on the existing switch. A ground wire may also be present and connected to a ground terminal on the old switch.

CAUTION

For your safety: Connecting a proper ground to the sensor provides protection against electrical shock in the event of certain fault conditions. If a proper ground is not available, consult with a qualified electrician before continuing installation.

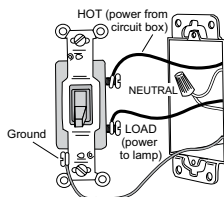

Fig 2: Typical Single Pole Switch Wiring

Only connect the RW600B to a Single Pole Circuit. The RW600B is not suitable for 3-way switching. If the existing wiring does not match the description for a Single Pole Circuit, you should consult with a qualified electrician.

3. Prepare the Wires.

Tag the wires currently connected to the existing switch, so that they can be identified later. Disconnect the wires. Make sure the insulation is stripped off the wires to expose their copper cores to the length indicated by the "Strip Gauge," in Fig. 3 (approximately 1/2 inch).

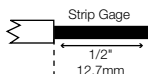

Fig 3: Wire Stripping

4. Wire the sensor.

Twist the existing wires together with the wire leads on the RW600B sensor as indicated below. Cap them securely using the wire nuts provided. See Fig 4.

- Connect the power wire (HOT) from the circuit to the black wire on the RW600B.
- Connect the green or non-insulated (copper) GROUND wire from the circuit to the green ground wire on the RW600B. Make sure there is a solid ground connection.
- If neutral is available in the box, connect to the Blue and White striped (signal) wire on the RW600B. In cases of retrofit or replacement where no neutral is present, connect the signal wire to ground.
- Connect the power wire to the lamp or fan (LOAD) to the red wire on the RW600B.

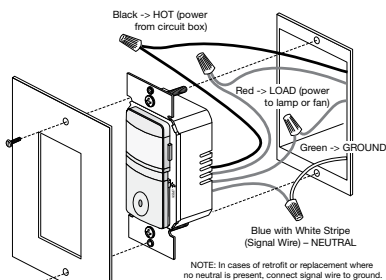

Fig 4: Sensor orientation, wire connections and wall box assembly

5. Put the RW600B in the wall box.

Position the lens above the ON/OFF button (lens at top, button at bottom). Secure it to the wall box with the screws provided.

6. Make any necessary adjustments. See the SENSOR ADJUSTMENT section for information.

7. Attach the new cover plate.

8. Restore power to the circuit. Turn on the breaker or replace the fuse.

INITIAL POWER UP DELAY

There is an initial warm-up and calibration period the first time power is applied to the unit after a power failure lasting more than 5 minutes, and after the load is replaced.

SENSOR ADJUSTMENT & PROGRAMMING

To adjust the RW600B, use controls located under the front cover (lens and ON/OFF button). The wall switch wallplate must be removed to gain access to the adjustment dial under the ON/OFF button.

1. Remove the wallplate.
2. Firmly grasp the edges of the front cover directly below the lens where it says "open" (see Fig. 5). Push in one side first until it pops out, then the other side. Remove front cover from the unit.

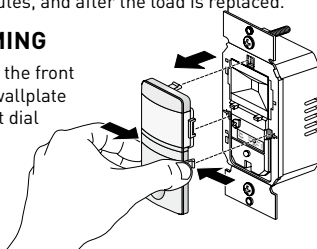

Fig 5: Remove Front Cover

Adjusting the Time Delay

The factory setting for the time delay dial is fully clockwise, providing the maximum delay of 30 minutes. To reduce the amount of time the load remains ON after the last motion detection, turn the dial counterclockwise (minimum = 30 seconds). You can set the following times: 30 minutes, 20 minutes, 10 minutes, 5 minutes, 30 seconds.

CAUTION

Do not overturn the time delay adjustment dial.

Status LED

Push and hold the ON/Off push button twelve seconds to enable and disable the Status LED indicator light on the ON/OFF button. The factory default setting is enabled. When enabled, the Status LED blinks when the sensor detects motion, whether the load is ON or OFF.

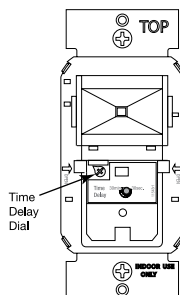

Fig 6: Time Delay Adjustment

CHANGING THE COLOR OF THE UNIT

1. Remove the wallplate
2. Firmly grasp the edges of the front cover directly below the lens where it says "open." Push in one side first until it pops out, then the other side. Remove front cover from the unit (see Fig. 5).
3. Take the new color front cover, place the top peg in first then snap in each side one at a time (see Fig. 7).

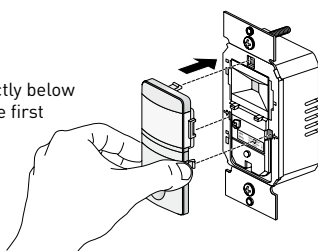

Fig 7: Replace Front Cover

TROUBLESHOOTING

Status LED is enabled but not blinking and the load will not turn ON:

- Check the circuit breaker to be sure it is functioning.

Load will not turn ON:

Press ON/OFF button. The load should turn ON. If not:

- Check the light bulb and/or motor switch on the fan mechanism.
- Turn off power to the circuit then check wire connections.

Load will not turn OFF:

Note: The time delay can be set from 30 seconds to 30 minutes. Ensure that the time delay is set to the desired delay and that there is no movement within the sensor's view for that time period.

- To quickly test the unit for proper operation, turn the time delay to minimum and move out of the sensor's view. Lights should turn off after 30 seconds.
- Press the ON/OFF button. If load does not turn off, turn off power to the circuit then check wire connections.
- If load still does not turn off call 800.223.4185 for technical support

WARRANTY INFORMATION

Pass & Seymour/Legrand warrants its products to be free of defects in materials and workmanship for a period of five (5) years. There are no obligations or liabilities on the part of Pass & Seymour/Legrand for consequential damages arising out of, or in connection with, the use or performance of this product or other indirect damages with respect to loss of property, revenue or profit, or cost of removal, installation or reinstallation.

Pass & Seymour | **legrand**

P.O. Box 4822, Syracuse, NY 13221-4822

Technical Support: 800.223.4185

www.legrand.us

Made in China. Part No. 341343 08/20

Please
Recycle



Lire toutes les instructions avant l'installation.

RW600B

**Interrupteur à détecteur
de présence**

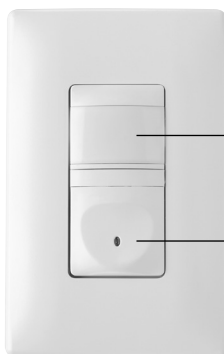

Lentille

Bouton MARCHÉ/ARRÊT
avec DEL de détection
de mouvement

SPÉCIFICATIONS

Tension 120 VCA, 60 Hz

Charge (circuit unipolaire)

Lampe incandescente ou fluorescente 0-600 watts

Moteur de ventilateur 1/6 hp

Délai 30 secondes à 30 minutes

Environnement..... Utilisation résidentielle à l'intérieur uniquement

Température de fonctionnement..... 0 à 55 °C (32 à 131 °F)

Humidité 95 % HR, sans condensation

Outils nécessaires

Tournevis isolé

Pince à dénuder

Pass & Seymour

legrand

Instructions d'installation

DESCRIPTION ET FONCTIONNEMENT

Le détecteur de présence RW600B est conçu pour remplacer un interrupteur de lampe ou de ventilateur standard. Le détecteur utilise une technologie infrarouge passive pour détecter les mouvements humains dans un espace et éteindre la lumière quand la pièce est inoccupée. Il est parfaitement adapté pour les applications dans les maisons où il existe une ligne de vue directe entre le détecteur et la pièce, y compris les chambres à coucher et les salles de séjour.

Tout comme avec un interrupteur standard, le bouton MARCHÉ/ARRÊT permet d'allumer et d'éteindre la lumière ou le ventilateur (charge contrôlée). Mais contrairement à un interrupteur standard, le RW600B éteint automatiquement la charge contrôlée lorsque la zone surveillée reste inoccupée pendant une période de temps donnée, dénommée délai. Si un mouvement est détecté dans les 30 secondes après l'extinction automatique, le RW600B ré-allume la charge automatiquement.

Indicateur lumineux

La DEL d'état située sur le bouton MARCHÉ/ARRÊT clignote lors de la détection initiale. Elle clignote à nouveau quand il y a détection d'un changement de l'énergie infrarouge dans l'espace. La DEL peut être désactivée. Voir DEL d'état.

Zone couverte

Le RW600B a une couverture maximale de 55 mètres carrés (600 pieds carrés) sur 180 degrés. Le détecteur doit avoir une vue claire et dégagée de la zone couverte. Les objets bloquant la lentille du détecteur peuvent gêner la détection et, par conséquent, la lumière peut s'éteindre bien que quelqu'un soit dans la pièce.

Les fenêtres, portes en verre et autres barrières transparentes obstruent la vue du détecteur et gênent la détection.

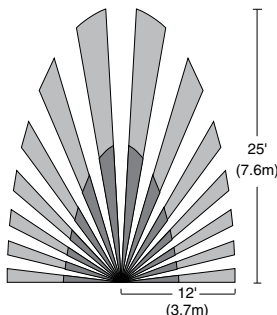

Fig. 1: Zone de couverture du détecteur

INSTALLATION ET CÂBLAGE



AVERTISSEMENT



Déconnecter l'alimentation de la boîte murale en ouvrant le disjoncteur ou en retirant le fusible du circuit concerné avant d'installer le RW600B, de remplacer une ampoule ou de commencer tout travail sur un circuit électrique.

1. Préparation de la boîte murale

Après avoir coupé l'alimentation au niveau du panneau de disjoncteurs, retirer la plaque murale et les vis de fixation. Retirer l'interrupteur existant de la boîte murale.

2. Identification du type de circuit

Sur un circuit unipolaire (voir Fig. 2), deux fils sont connectés aux deux vis de l'interrupteur existant. Un fil de terre peut aussi être connecté à la borne de mise à la terre de l'interrupteur existant.

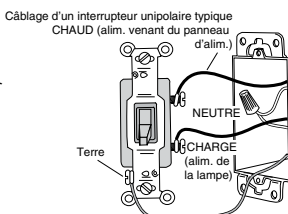

Fig. 2: Câblage d'un interrupteur unipolaire typique

ATTENTION

Pour plus de sécurité: La connexion d'une bonne mise à la terre sur le détecteur assure une protection contre les chocs électriques dans certains cas de défaillance. Si une terre convenable n'est pas disponible, consulter un électricien qualifié avant de poursuivre l'installation.

Le RW600B doit être câblé sur un circuit unipolaire uniquement. Le RW600B n'est pas compatible avec les circuits à 3 voies. Si le câblage ne correspond pas à la description d'un circuit unipolaire, consulter un électricien qualifié.

3. Préparation des fils

Repérer les fils actuellement connectés à l'interrupteur existant de manière à pouvoir les identifier plus tard. Déconnecter les fils. S'assurer que les fils sont dénudés de manière à exposer les âmes en cuivre sur la longueur indiquée par le gabarit de dénudage de la Fig. 3 (environ 10 à 15 mm/0,5 po).

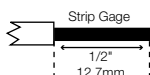

Fig. 3: Dénudage des fils

4. Câblage du détecteur

Torsader les fils existants avec les fils du détecteur RW600B comme indiqué ci-dessous. Isoler les fils correctement à l'aide des connecteurs de fils fournis. Voir Fig. 4.

- Connecter le fil d'alimentation (CHARGÉ) du circuit au fil noir du RW600B.
- Connecter le fil de TERRE vert ou non isolé (cuivre) du circuit au fil de terre vert du RW600B. S'assurer que la connexion à la terre est de bonne qualité.
- Si le boîtier est doté d'un fil neutre, connecter au fil rayé bleu et blanc (signal) du dispositif RRW600B. En l'absence de fil neutre dans le cadre d'une mise à niveau ou d'un remplacement, connecter le fil de signal au fil de mise à la terre.

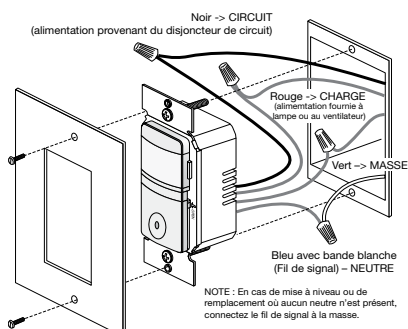

Fig. 4: Orientation du détecteur, branchement des fils et montage de boîtier mural

- Connecter le fil d'alimentation de la lampe ou du ventilateur (CHARGE) au fil rouge du RW600B.

5. Insertion du RW600B dans la boîte murale

Positionner la lentille au-dessus du bouton MARCHÉ/ARRÊT (lentille en haut, bouton MARCHÉ/ARRÊT en bas). Fixer l'interrupteur sur la boîte murale avec les vis fournies.

6. Réglages

Voir la section RÉGLAGE DU DÉTECTEUR pour information.

7. Fixer la nouvelle plaque murale.

8. Remettre le circuit sous tension en fermant le disjoncteur ou ré-installant le fusible.

DÉLAI DE MISE SOUS TENSION INITIALE

Il existe un délai de mise en route et d'étalonnage initial la première fois que l'unité est mise sous tension, après une panne de courant durant plus de 5 minutes et après remplacement de la charge.

RÉGLAGE ET PROGRAMMATION DU DÉTECTEUR

Pour régler le RW600B, utiliser les contrôles situés sous le couvercle frontal (lentille et bouton MARCHÉ/ARRÊT). La plaque murale de l'interrupteur doit être retirée pour avoir accès au cadran de réglage situé sous le bouton MARCHÉ/ARRÊT.

1. Retirer la plaque murale.
2. Saisir fermement les bords du couvercle frontal directement en dessous de la lentille, à l'endroit marqué « open » (ouvrir) (voir Fig. 5). Enfoncer d'abord un côté jusqu'à ce qu'il sorte, puis l'autre côté. Retirer le couvercle frontal de l'unité.

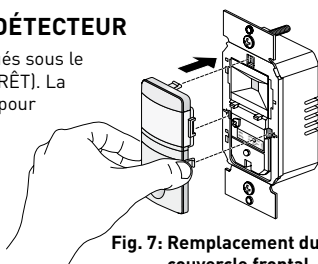

Fig. 7: Remplacement du couvercle frontal

Réglage du délai

Tel qu'expédié, le cadran de réglage du délai est tourné à fond dans le sens des aiguilles d'une montre, ce qui correspond au délai maximum de 30 minutes. Pour réduire le temps pendant lequel la charge reste sous tension après la dernière détection d'un mouvement, tourner le cadran dans le sens inverse des aiguilles d'une montre (minimum = 30 secondes). Les délais suivants peuvent être programmés: 30 minutes, 20 minutes, 10 minutes, 5 minutes, 30 secondes.

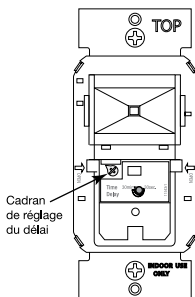

Fig. 6: Réglage de la temporisation

ATTENTION

Ne pas tourner le cadran de réglage du délai au-delà de sa position maximale.

DEL d'état

Maintenir enfoncé le bouton-poussoir MARCHÉ/ARRÊT (ON/OFF) pendant douze secondes pour activer et désactiver le voyant d'état à DEL situé sur le bouton MARCHÉ/ARRÊT. Le réglage d'usine par défaut est activé. Lorsqu'elle est activée, la DEL d'état clignote lorsque le capteur détecte un mouvement, que la charge soit activée ou non.

CHANGEMENT DE COULEUR DE L'UNITÉ

1. Retirer la plaque murale.
2. Saisir fermement les bords du couvercle frontal directement en dessous de la lentille, à l'endroit marqué « open » (ouvrir). Enfoncer d'abord un côté jusqu'à ce qu'il sorte, puis l'autre côté. Retirer le couvercle frontal de l'unité (voir Fig. 5).
3. Insérer le couvercle de la couleur voulue, languette supérieure en premier, puis enclencher un côté à la fois (voir Fig. 7).

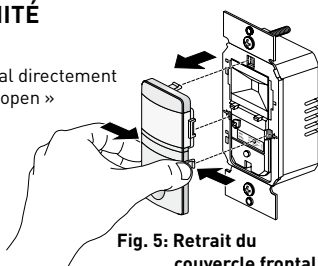

Fig. 5: Retrait du couvercle frontal

DÉPANNAGE

La DEL d'état est activée mais ne clignote pas et la charge ne s'allume pas:

- Vérifier le panneau d'alimentation pour s'assurer que le circuit est sous tension.

La charge ne s'allume pas :

Appuyer sur le bouton MARCHÉ/ARRÊT. La charge doit s'allumer. Sinon:

- Vérifier l'ampoule ou l'interrupteur du moteur du ventilateur.
- Couper l'alimentation du circuit, puis vérifier les connexions.

La charge ne s'éteint pas :

Remarque : Le délai peut être réglé entre 30 secondes et 30 minutes. S'assurer que le délai est réglé à la valeur voulue et qu'il n'y a pas de mouvement dans le champ du détecteur pendant cette durée.

- Pour tester rapidement le fonctionnement de l'unité, régler le délai au minimum et se déplacer dans le champ du détecteur. Les lumières doivent s'éteindre après 30 secondes.
- Appuyer sur le bouton MARCHÉ/ARRÊT. Si la charge ne s'éteint pas, couper l'alimentation du circuit, puis vérifier les connexions.
- Si la charge ne s'éteint toujours pas, appeler le Support technique au 800.223.4185.

INFORMATION SUR LA GARANTIE

Pass & Seymour/Legrand garantit que ses produits sont exempts de vices de fabrication et de main-d'oeuvre pendant une durée de cinq (5) ans. Pass & Seymour/Legrand n'a aucune obligation ou responsabilité en ce qui concerne les dommages consécutifs découlant ou relatifs à l'utilisation ou au rendement de ce produit, ou les autres dommages indirects relatifs à une perte de biens, de revenus ou de bénéfices, ou au coût de retrait, d'installation ou de ré-installation.

Pass & Seymour | **legrand**

P.O. Box 4822, Syracuse, NY 13221-4822

Technical Support: 800.223.4185

www.legrand.us

Fabriqu  en Chine. Pi ce n  341343 08/20

Pri re de recycler



Por favor leer todas las instrucciones antes de realizar la instalaci n

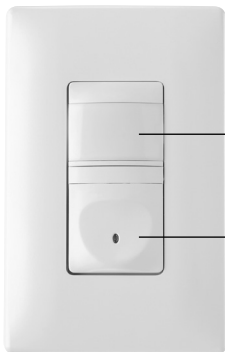

Lente

Bot n de ENCENDIDO/
APAGADO con
Luz Indicador

RW600B

Sensor de Desocupaci n

Installation Instructions

ESPECIFICACIONES

Voltaje 120VAC, 60Hz

Carga (Circuito unipolar)

L mparas incandescentes o fluorescentes 0-600 Watts

Motor de ventila 1/6hp

Retardo de Apagado desde 30 segundos hasta 30 minutos

Condiciones de operaci n Solo para uso residencial en interiores

Temperatura entre 32  y 131 F (0  y 55 C)

Humedad 95% humedad relativa, sin condensaci n

Herramientas necesarias

Desatornillador con aislamiento

Peladora de cable

Pass & Seymour

legrand

DESCRIPCION Y OPERACION

El sensor de desocupaci n RW600B sustituye un interruptor de luz convencional o el interruptor de un ventilador. El sensor utiliza la tecnolog a InfraRojo pasivo que detecta movimiento dentro del espacio, y procede a apagar la luz o el ventilador cuando el espacio no est  ocupado. Es ideal para aplicaciones en el hogar, por ejemplo en recamaras o en salas de estancia, donde hay una l nea directa entre el objeto y el sensor.

Igual que con un interruptor convencional, usted presiona el bot n de ENCENDIDO/APAGADO para encender o apagar la luz o ventilador (carga controlada). Sin embargo, el RW600B apagar  autom ticamente la carga controlada cuando el  rea de cobertura ha permanecido desocupada por un per odo de tiempo definido como Retardo de Apagado. Si se detecta movimiento durante los siguientes 30 segundos despu s de que la carga se ha apagado autom ticamente, el RW600B la encender  nuevamente en forma tambi n autom tica.

Luz Indicadora

Esta luz es el LED ubicado en el bot n ON/OFF. La luz parpadea cuando detecta inicialmente y cuando hay un cambio de energ a InfraRoja dentro del espacio. Se puede inactivar esta luz. Ver la secci n de LUZ INDICADORA.

Area de Cobertura

El RW600B tiene un campo de cobertura m ximo de 180 grados, y cubre un  rea de 600 pies cuadrados (56 metros cuadrados). Para funcionar correctamente, el RW600B requiere tener visibilidad sin obstrucci n alguna entre el sensor y los objetos dentro del espacio. Cualquier cosa que bloquea el lente puede causar mal funcionamiento, incluyendo el apagar la luz aunque haya persona dentro del espacio.

Ventanas, puertas de vidrio, y otras barreras transparentes obstruir n la cobertura del sensor y evitar n que haya detecci n.

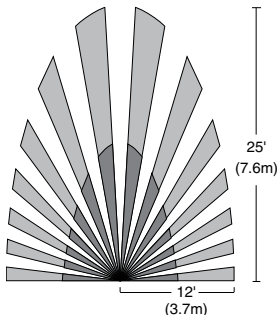

Fig 1: Patr n de cobertura del sensor

INSTALACION Y CABLEADO



ADVERTENCIA

Desconecte la corriente que alimenta la caja de conexiones apagando el disyuntor (breaker) o removiendo el fusible para el circuito correspondiente antes de instalar el RW600B, reemplazar luces, o realizar cualquier trabajo eléctrico.



1. Prepare la caja de conexiones.

Después de haber desconectado la corriente eléctrica a nivel del disyuntor (breaker) del circuito correspondiente, retire la placa del interruptor y los tornillos de montaje. Extraiga el interruptor existente de la caja.

2. Identifique el tipo de circuito.

En un Circuito Unipolar (ver Fig. 2), dos cables independientes se conectan a dos tornillos en el interruptor existente. Un cable de conexión a tierra también puede estar presente en la caja de conexiones y conectado a la terminal de tierra del interruptor.

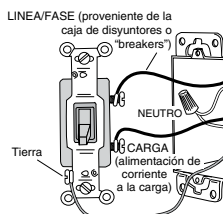

Fig 2: Cableado típico de un Circuito

PRECAUCION

Por su propia seguridad: el conectar el sensor apropiadamente a tierra provee protección contra un choque eléctrico que pueda ocurrir en caso de una operación defectuosa. Si no hay disponibilidad de una conexión a tierra, consulte con un electricista calificado antes de continuar con la instalación.

Conecte el RW600B únicamente a un Circuito Unipolar. El RW600B no está diseñado para operar en una configuración tipo "3 vías" (3-way). Si el cableado existente en la caja de conexiones no concuerda con la descripción de un Circuito Unipolar, usted debe consultar con un electricista calificado.

3. Prepare los cables.

Ponga algún identificador en cada uno de los cables actualmente existentes en la caja de conexiones de tal forma que pueda identificarlos posteriormente. Desconecte los cables. Asegúrese de que el aislante del cable se encuentra pelado apropiadamente para exponer el interior de alambre de cobre a un largo de aproximadamente 1/2 pulgada y de acuerdo a como se indica en esta guía de longitud, Fig. 3.

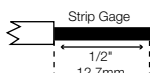

Fig 3: Pelado apropiado del cable

4. Conecte el sensor.

Tuerza conjuntamente los cables existentes en la caja de conexiones con los cables del sensor RW600B utilizando los conectores ("wire nuts") provistos de acuerdo al diagrama Fig. 4.

- Conecte el cable de alimentación (CALIENTE) del circuito al cable negro en el RW600B.
- Si el neutro está disponible en la caja, conéctelo al cable con rayas azules y blancas (señal) en el RW600B. En casos de renovación o reemplazo donde no haya neutro, conecte el cable de señal a tierra.
- Conecte el cable de LINEA (o FASE) del circuito al cable negro del RW600B.
- Conecte el cable que alimenta la lámpara o ventilador (CARGA) al cable rojo del RW600B.

5. Coloque el RW600B dentro de la caja de conexiones.

El lente debe quedar posicionado arriba del Botón de ENCENDIDO/APAGADO. Atornillar el sensor a la caja con los tornillos provistos.

- #### 6. Ajustes al Sensor.
- Haga cualquier ajuste requerido. Ver la sección de AJUSTE AL SENSOR para más información.

7. Monte la nueva placa decorativa.

8. Reconectar la corriente.

Reactive la corriente eléctrica en el circuito. Encienda el disyuntor (breaker) del circuito o reinstale el fusible.

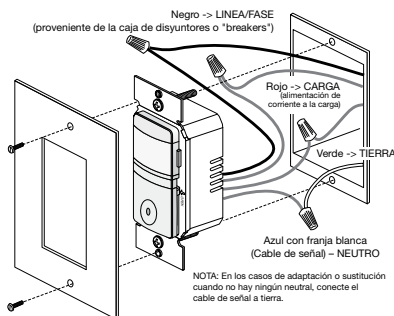

Fig 4: Orientación del sensor, conexión de cables y montaje del producto en la caja de conexiones

RETARDO INICIAL DE OPERACION

Existe un periodo de retardo, inmediatamente después de que se habilita la corriente al sensor, ya sea durante su instalación inicial o después de una falla de corriente que dure más de 5 minutos. Durante este periodo, el sensor no encenderá la carga automáticamente.

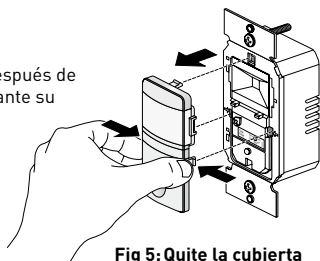

Fig 5: Quite la cubierta

Llame al 800.223.4185 para recibir asistencia técnica

AJUSTE Y PROGRAMACION DEL SENSOR

Para configurar el sensor RW600B utiliza los controles ubicados detrás del Botón de ENCENDIDO/APAGADO. Para obtener acceso al Botón de Selección de Modos y a las Perillas de Ajuste, es necesario desmontar la placa.

1. Retire la placa del interruptor.
2. Agarre con firmeza los lados de la cubierta delantera abajo del lente donde dice "Open" (Ver Fig. 5). Apriete un lado primero hasta que salga, después haga lo mismo con el otro lado. Retire el cubierto del unidad.

Ajuste del Retardo de Apagado

El ajuste de la perilla de retraso de tiempo es hacia a la derecha, proporcionando el retardo máximo de 30 minutos. Para reducir la cantidad de tiempo en el que la carga permanezca encendido, después de la última detección de movimiento mueva la perilla a la izquierda (mínimo = 30 segundos). Usted puede ajustar los tiempos siguientes: 30 minutos, 20 minutos, 10 minutos, 5 minutos, 30 segundos.

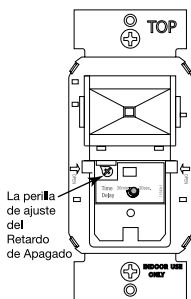

Fig 6: Ajuste de la demora de tiempo

PRECAUCION

No sobregire la perilla de ajuste del Retardo de Apagado.

Luz Indicadora

Presione el botón de Encendido/Apagado por doce segundos para activar y desactivar la luz indicadora del Botón de Encendido/Apagado. De fábrica, este interruptor se encuentra en posición "activada" (enabled). Al estar encendido, la luz indicadora parpadea cuando el sensor detecta movimiento, independientemente que haya carga o no.

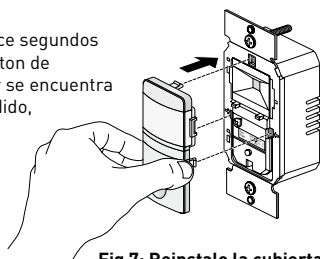

Fig 7: Reinstale la cubierta

PARA CAMBIAR EL COLOR DE LA UNIDAD

1. Retire la placa del interruptor.
2. Agarre con firmeza los lados de la cubierta delantera abajo del lente donde dice "Open" (Ver Fig. 5). Apriete un lado primero hasta que salga, luego haga lo mismo con el otro lado. Retire la cubierta de la unidad.
3. Tome la nueva cubierta con el nuevo color, y colócala en su posición, insertando la parte superior primero, luego presionando cada lado. Ver Fig 7.

SOLUCION DE PROBLEMAS

La luz indicadora está activada, pero no parpadea y la Carga no enciende:

- Revise la caja de conexiones (Disyuntor o Breaker) para asegurar que haya corriente al RW600B.

La carga no enciende:

Presione el Botón de ENCENDIDO/APAGADO. Las luces controladas por el sensor deberán encenderse. Si no es así:

- Revise la lámpara incandescente y/o el interruptor del motor del ventilador.
- Desconecte la corriente del circuito en cuestión a nivel del disyuntor (breaker) y revise las conexiones de los cables.

La carga no se apaga:

El tiempo del retardo de apagado puede ser configurado de 30 segundos hasta 30 minutos. Asegúrese de que el tiempo de retardo de apagado se encuentra configurado al valor deseado y de que no haya movimiento a detectar dentro del área de cobertura del sensor hasta que ese intervalo de tiempo haya transcurrido.

- Para revisar rápidamente que la unidad está funcionando correctamente, ponga el Retardo de Apagado a mínimo (30 segundos). Retírese del área de cobertura. Las luces (o ventilador) deben apagarse en 30 segundos.
- Oprima el Botón de Encendido/Apagado. La Carga debe apagarse. Si no se apaga, quite la corriente a nivel disyuntor y revise las conexiones.

INFORMACION SOBRE LA GARANTIA DE PRODUCTO

Pass & Seymour/Legrand garantiza que sus productos están libres de defectos en sus materiales y ensamble por un período de cinco (5) años. No existen obligaciones o responsabilidades por parte de Pass & Seymour/Legrand por daños ocasionados por o en conexión con el uso o desempeño de este producto u otros daños indirectos en materia de pérdida de propiedad, ventas o ganancias, o costos por retiro, instalación o desinstalación.

Pass & Seymour | **legrand®**

P.O. Box 4822, Syracuse, NY 13221-4822

Technical Support: 800.223.4185

www.legrand.us

Hecho en China. Parte No. 341343 08/20

Recicle
por favor



REV	DESCRIPTION	INT:	REV. DATE	APPROVED
1	340904 RW600B	MCL	4/15/10	
2	340904 RW600B rev C	MCL	01/15/15	
3	341343 RW600B	MS	07/27/20	

**TITLE BOX PAGE ONLY.
DO NOT MAKE FILM • DO NOT PRINT**

MATERIAL: White 80g/m sq
Uncoated, prefer recycled stock

FLAT (cut) SIZE: 17"W x 11" H

FOLDED SIZE: 4.25"W x 2.75" H

DRAWN BY	SPENCER	Pass & Seymour 					
PLM							
MARCOM		SYRACUSE, NEW YORK					
ENGINEERING		Title: RW600B Installation Instructions					
QA							
TITLE BOX PG	SCALE 1:1	<table border="1" style="width: 100%;"> <tr> <td>Drawing #:</td> <td>Orig. Drawing Date: 28 OCT 09</td> <td rowspan="2">REV. #:</td> </tr> <tr> <td>340904</td> <td>Revision Date: 07-27-20</td> </tr> </table>	Drawing #:	Orig. Drawing Date: 28 OCT 09	REV. #:	340904	Revision Date: 07-27-20
Drawing #:	Orig. Drawing Date: 28 OCT 09	REV. #:					
340904	Revision Date: 07-27-20						