

DCC-9

Electric Vehicle Energy Management System (EVEMS)

Contrôleur de charge pour véhicules électriques

ENGLISH

FRANÇAIS

GENERATION 3 GÉNÉRATION 3

INSTALLATION MANUAL

MANUEL D'INSTALLATION



Nema 3R Enclosure
Boîtier Nema 3R

MODELS MODÈLES

DCC-9-30A, DCC-9-40A, DCC-9-50A, DCC-9-60A,
DCC-9-30A-3R, DCC-9-40A-3R, DCC-9-50A-3R, DCC-9-60A-3R

MAIN POWER SUPPLY

120/240-208V, Single Phase
60A - 70A - 80A - 90A - 100A - 125A

ALIMENTATION PRINCIPALE

120/240-208V, Monophasé
60A - 70A - 80A - 90A - 100A - 125A

APPROVED MARKET

North America

MARCHÉ AGRÉÉ

Amérique du Nord



Read and save these instructions

Lire et garder ces instructions

Designed by
Design par



Manufactured by
Manufacturé par



ENGLISH**TABLE OF CONTENTS**

About This Manual	3
Safety Information	4
Specifications	5
Characteristics	5
Typical installation	6
DCC Installation	7
Application	10
Maintenance	10
Lights Code	10

ABOUT THIS MANUAL**ERRORS AND INACURACIES**

For any inaccuracy or omission, or to forward any general comments or suggestions concerning the quality of this manual, please send an email to support@rve-usa.com.

COPYRIGHTS AND TRADE NAMES

All information's in this manual are subject to copyright protection and other intellectual property protection of **THERMOLEC LTÉE. / RECHARGE VÉHICULE ÉLECTRIQUE** and its licensors. This installation manual cannot be modified, reproduced or copied without a prior written authorisation from **THERMOLEC LTÉE. / RECHARGE VÉHICULE ÉLECTRIQUE** and its licensors. Additional information's are available on request. The following logos are trade names or trademarks of **THERMOLEC LTÉE. / RECHARGE VÉHICULE ÉLECTRIQUE** in the United States and in Canada.

**DCC – EVEMS**

All other trade names mentioned in this document are the property of their respective owners and their uses in this manual does not means a sponsorship or approval of the product. The use of any trade name shown in this document is strictly forbidden.

In this document, the terms DCC – EVEMS and DCC are equivalent.

SAFETY INFORMATION

This document describes important safety instructions which must be followed during installation, maintenance and application of the DCC – Electric Vehicle Energy Management System (EVEMS).

Warning

Read all instructions prior using this product.

Always disconnect the DCC – EVEMS power supply before any works.

Use only the DCC – EVEMS by following the technical specifications indicated in this installation manual.

Do not install the DCC – EVEMS nearby inflammable materials, explosives or fuels, chemical products and vapors.

Never spray the DCC – EVEMS with water or any other liquids.

Stop using the DCC – EVEMS immediately if defective, cracked, broken or damaged.

Never try to modify, repair or dismantle the DCC – EVEMS. Please contact the manufacturer for any malfunction.

Never insert a sharp object inside the DCC – EVEMS at the risk of causing damages to the components.

Any improper use of the DCC – EVEMS could result in serious injuries which may cause death.

For a vertical installation on a wall, refer to the information's on the enclosure for the choice of mounting position.

Precautions

Any improper use of the DCC – EVEMS can cause damages and premature wear of the components, which voids the warranty.

Operating temperature: -22 °F to 113 °F (-30 °C to 45 °C)

Storage temperature: -4 °F to 158 °F (-20 °C to 70 °C).

The installation of the DCC – EVEMS must be done in accordance with the latest local electrical code requirements.

Notes

It is recommended to schedule the charging of the vehicle during hours of low electrical consumption to minimize interruptions to the electric charging station.

Always check that the DCC – EVEMS is adequately fixed to the wall or ceiling or in a location to avoid any damages.

Not limited to compatibility with electric vehicle charging stations, this product can be installed with resistive loads of up to 60A and inductive loads of up to 40A.

It is the installer's responsibility to make sure that the electric power

source is adequate for the use of the DCC – EVEMS.

Do not use any cleaning solvents to clean the DCC – EVEMS.

Limited warranty

1 RECHARGE VÉHICULE ÉLECTRIQUE warrants the integrated controls against any defects for a period of one year from the shipping date. The warranty is limited to the equipment and components supplier by **RECHARGE VÉHICULE ÉLECTRIQUE**

2 In case of incorrect installation, inappropriate use or repairs done by unauthorized personnel by **RECHARGE VÉHICULE ÉLECTRIQUE**, the warranty will be automatically void.

3 RECHARGE VÉHICULE ÉLECTRIQUE undertakes to repair or replace, at site or at the manufacturing location, at his option, the defective material only after an evaluation made by its representative.

4 RECHARGE VÉHICULE ÉLECTRIQUE will not be held liable for damages or delays and will not be required to pay transport cost of the EVEMS said to be defective.

5 RECHARGE VÉHICULE ÉLECTRIQUE. shall not be liable for any indirect damages or delays caused by faulty workmanship or materials.

No indemnity will be paid for repairs, replacements or modifications without a prior written consent supplied by **RECHARGE VÉHICULE ÉLECTRIQUE**

6 Any control device or accessory supplied with the DCC – EVEMS to be installed or connected remotely from the EVEMS will be guaranteed by the manufacturer only under the special conditions mentioned in paragraph 5.

7 The components supplied for repairs are guaranteed for the remaining of the warranty on the original product or 90 days. The longest period will prevail.

8 All repairs made at the **RECHARGE VÉHICULE ÉLECTRIQUE** plant are guaranteed for 30 days from the date of repairs.

SPECIFICATIONS

The DCC – Electric Vehicle Energy Management System (EVEMS) is a safety device with programmable controller that can protect an electrical distribution circuit in relation with its main breaker. It will prevent overloading the electrical distribution circuit by turning off momentarily the power to the charging station when the demand exceeds 80% of the main breaker rating.

Voltage and wiring	240/208V AC single phase: L1, L2, Neutral, Ground.	
Terminals size	up to 2/0 (CU/AL)	
Frequency	50 to 60 Hz	
Operation temperature	-22°F to 113°F (-30°C to 45°C)	
Max torque	L1, L2, Neutral: 75 in-lbf / Ground: 50 in-lbf Breaker terminals: 45 in-lbf	
	Dimensions* (H" x W" x D")	Total weight*
	12" x 12" x 7.5"	17 lb (7,71 kg)
NEMA 3R enclosure	14" x 13" x 8"	18 lb (8,16 kg)

*Approximative and can change without notice. V5

CHARACTERISTICS

CONDITIONS FOR APPLICATION

The DCC-9 is an Energy Management System specially designed to allow the connection of an EV Charger to be connected to a power source without affecting load calculation.

INSTALLATIONS TYPES

Group installation, Wall installation, Ceiling installation

MAIN POWER SUPPLY (CB)

The DCC – Electric Vehicle Energy Management System (EVEMS) can be powered by a 240/208V AC single phase source.

The following options are offered by each DCC model:

MODELS	BREAKER	MAIN POWER SUPPLY								
		EV charger	60A	70A	80A	90A	100A	125A	150A	200A
DCC-9-30A	30A	✓	✓	✓	✓	✓	✓	✓	✗	✗
DCC-9-40A	40A	✗	✗	✓	✓	✓	✓	✓	✗	✗
DCC-9-50A	50A	✗	✗	✗	✗	✓	✓	✓	✗	✗
DCC-9-60A	60A	✗	✗	✗	✗	○*	✓	✓	✗	✗

SEE DCC-11

SECONDARY LOAD SUPPLY (EVC)

The DCC – EVEMS will provide power to a charging station through a 30A, 40A, 50A or 60A 240/208V AC circuit breaker, L1, L2 and ground. The DCC is equipped with a Square D circuit breaker (QUO230, QUO240, QUO250 or QUO260).

TRIP PERCENTAGE (TP)

The DCC - EVEMS is factory set to turn off the charging station if the total consumption of a service exceeds 80%. For a different configuration, see the "TP" configuration details on page 9 of this manual.

POWER OUTAGE

In the event of a power outage, the DCC – EVEMS automatically restore the power supply to the vehicle charging station when power returns.

RECOVERY TIME (RT)

Following a power cut to the electric vehicle supply equipment (EVSE), a 15 minutes delay is initiated to monitor the total consumption of the electrical power system. Power to the vehicle will then be restored if the total load consumption is lower than 80% of the main circuit breaker rating during a period exceeding the 15 minutes' recovery time.

CONTROL BY A THIRD PARTY SYSTEM (EMS)

The DCC control board has a dry contact type input (black terminal) to be connected to a building's energy management system.

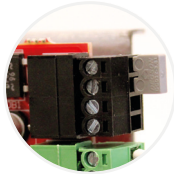

When the contact is:

- Open, the DCC cuts the power to the charging station.
- Closed, the DCC supplies power to the charging station, provided that the main power supply of the DCC is under the only configured current.

The dry contact type output, which reproduces the state of the dry contact input, allows several DCCs to be cascaded on a single control signal.

TYPICAL INSTALLATION

NOTES

For outdoor installation, use our NEMA 3R enclosure (DCC-9-XXA-3R).

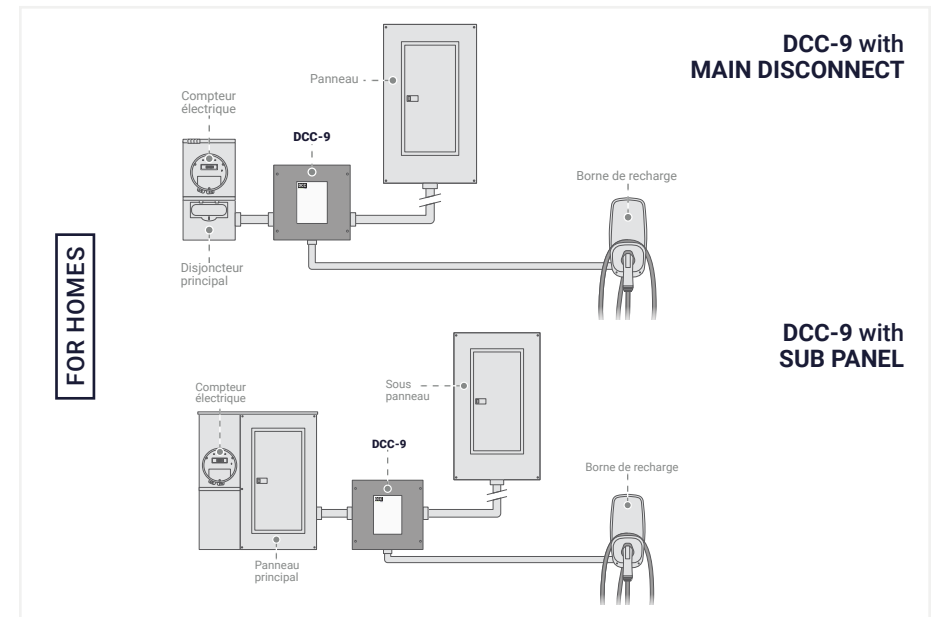
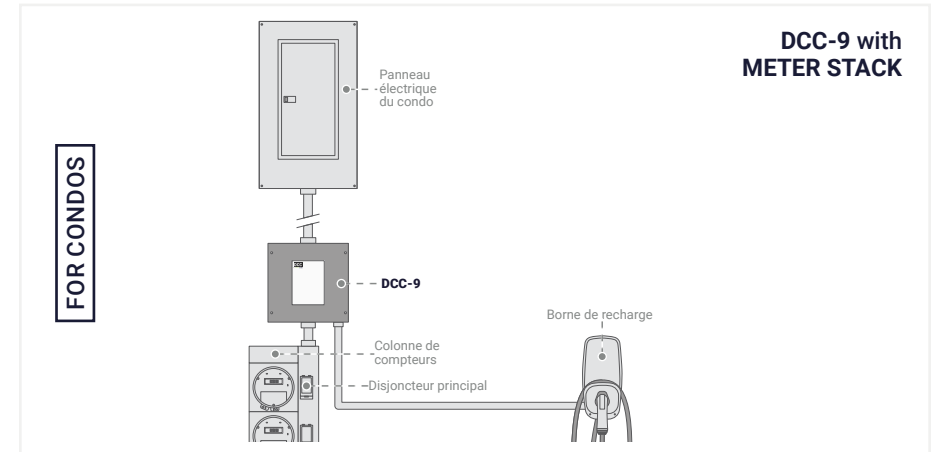

DCC INSTALLATION

STEP 1: CHECK THE PACKAGE CONTENTS



1 x DCC-9-XXA
or 1 x DCC-9-XXA-3R



1 x Ceiling
mounting support



1 x Installation
manual

INSTALLATION VIDEO

To access our installation video, visit our website
www.rve-usa.com/products/dcc-9/

STEP 2: PREPARATIONS FOR INSTALLATION

1. Disconnect the main power
2. Select the DCC intended location.
 - The DCC can be mounted on a ceiling or on a wall

NOTE: The DCC controller must be mounted so that the nameplate remains visible at all times.

Do not install the DCC:

- Outdoor, unless the DCC is ordered with our NEMA 3R enclosure.
 - In a location with high level of risk.
 - Nearby inflammable materials, explosives or fuels, chemical products and vapors.
3. Before installation, check the DCC mounting position.

Wall installation

Refer to the information on the enclosure to insure proper installation.

Ceiling installation

The installation may be done in any direction.

WARNING

Warranty automatically void if the DCC is installed incorrectly.

STEP 3: INSTALLATION

Ceiling installation

1. Remove the 4 cover screws.
2. Fix the ceiling mounting support on the DCC.
3. Lift the DCC using the ceiling mounting support.
4. Position the DCC at the intended location.
5. Fix the DCC with the anchors for the type of surface.
6. Check that the DCC is adequately fixed to the wall or ceiling.
7. Remove the ceiling mounting support.

Wall installation

1. Remove the 4 cover screws.
2. Position the DCC at the intended location.
3. Ensure that the mounting is according with the information's on the enclosure.
4. Fix the DCC with the anchors provided for the type of surface.
5. Check that the DCC is adequately fixed to the wall or ceiling.

STEP 4: CONDUCTOR CONNEXIONS

Consult the diagram on page 9 for all details on the cable connections configuration. This diagram is also found under the DCC cover.

WARNING

The location of the terminals of the main power supply and of the panel is modified from the DCC-9 generation 2.1. Please pay attention to the indications "L1" and "L2" in the box.

STEP 5: DIP SWITCH PROGRAMMING FOR MAIN POWER SUPPLY (CB)

1. Identify the set-up section on the DCC.
2. Set up the section as per the layout corresponding to the main power supply (CB):

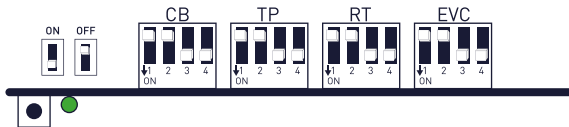

Main power supply

Models	60A	70A	80A	90A	100A	125A
DCC-9-30A	✓	✓	✓	✓	✓	✓
DCC-9-40A	✗	✗	✓	✓	✓	✓
DCC-9-50A	✗	✗	✗	✗	✓	✓
DCC-9-60A	✗	✗	✗	✗	○*	✓

* Note: DCCs do not support configurations in which the charger circuit (EVC value) is greater than half the capacity of the electrical input (CB value). This is why, for example, the combination CB=100A, EVC=60A prevents the DCC from being switched on (flashing red light).

However, it is possible to safely operate the DCC for a 60A charging circuit on a 100A main electrical input using the following configuration that provides a 60% load shedding threshold of 125A, i.e. 75A:

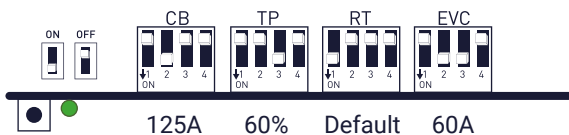

STEP 6 (OPTIONAL): CONNECTION TO A THIRD PARTY ENERGY MANAGEMENT SYSTEM

If a third-party system is to control the DCC, see step 6 at the end of this manual.

If the DCC is not used with a third party system, do not remove the jumper connecting the two terminals of the EMS IN input to create a closed contact.

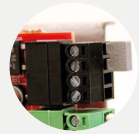

STEP 7: START-UP

DCC power supply

1. Supply electrical power to the DCC.
2. Wait ten (10) seconds.
3. Check if the relay is switched on.
4. Check the pilot light:

GREEN at all time: compliant installation, go to the next step.

RED: refer to the Lights code section.

Charging station power supply

1. Put the circuit breaker in the ON position.
2. Check if the electric vehicle supply equipment (EVSE) is powered:
 - EVSE powered**: go to the next step.
 - EVSE not energized**: check the charging station connections.

STEP 8: SECURE AND RE-ENERGIZE

Secure

1. Turn off the power on the DCC and put the cover back.

Re-energize

1. Supply electrical power to the DCC.

STEP 9: IDENTIFICATION

1. Register all the information of the charging station owner (address and parking space) in the space provided on the cover.
2. Register all configuration settings of the main power supply (essential load) in the space provided on the cover.
3. Register all configuration settings of the charging station in the space provided on the cover.

- | | |
|---------------------------|------------------------------|
| LEGEND | LÉGENDE |
| R POWER RELAY | R RELAIS DE PUISSANCE |
| DCC ELECTRONIC CONTROLLER | DCC CONTRÔLEUR ÉLECTRONIQUE |
| CB CIRCUIT BREAKER | CB DISJONCTEUR |
| T TRANSFORMER | T TRANSFORMATEUR |
| CT CURRENT TRANSFORMER | CT TRANSFORMATEUR DE COURANT |

IMPORTANT
Wire in accordance with local and National Electrical codes. Read instructions carefully before wiring and operating.

IMPORTANT
Suivre les codes électriques nationaux et locaux ainsi que les instructions contenues dans l'appareil.

CONFIGURATION DIAGRAMS / DIAGRAMMES DE CONFIGURATION

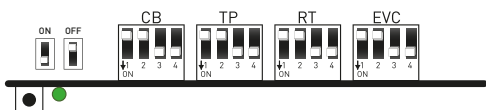

Main Circuit Breaker (Amps)
Entrée électrique (Ampérage)



Models / Modèles	Main power supply / Alimentation principale					
	60A	70A	80A	90A	100A	125A
DCC-9-30A	✓	✓	✓	✓	✓	✓
DCC-9-40A	X	X	✓	✓	✓	✓
DCC-9-50A	X	X	X	X	✓	✓
DCC-9-60A	X	X	X	X	✓*	✓

*See dip switch programming step in manual for more details /
*Voir l'étape de programmation de l'entrée électrique du manuel pour plus de détails.

Trip Percentage (%)
Pourcentage de débranchement (%)

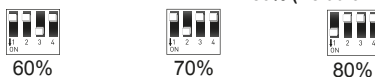
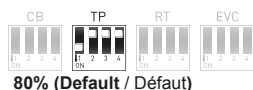

Reintegration Time (Minutes)
Temps de reprise (Minutes)

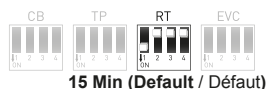

EV Charger (Breaker)
Borne de recharge (Disjoncteur)



30A DCC-9-30A	40A DCC-9-40A	50A DCC-9-50A	60A DCC-9-60A
---------------	---------------	---------------	---------------

Trip Delay: 15 seconds (Default)
Temps de débranchement: 15 secondes (Défaut)

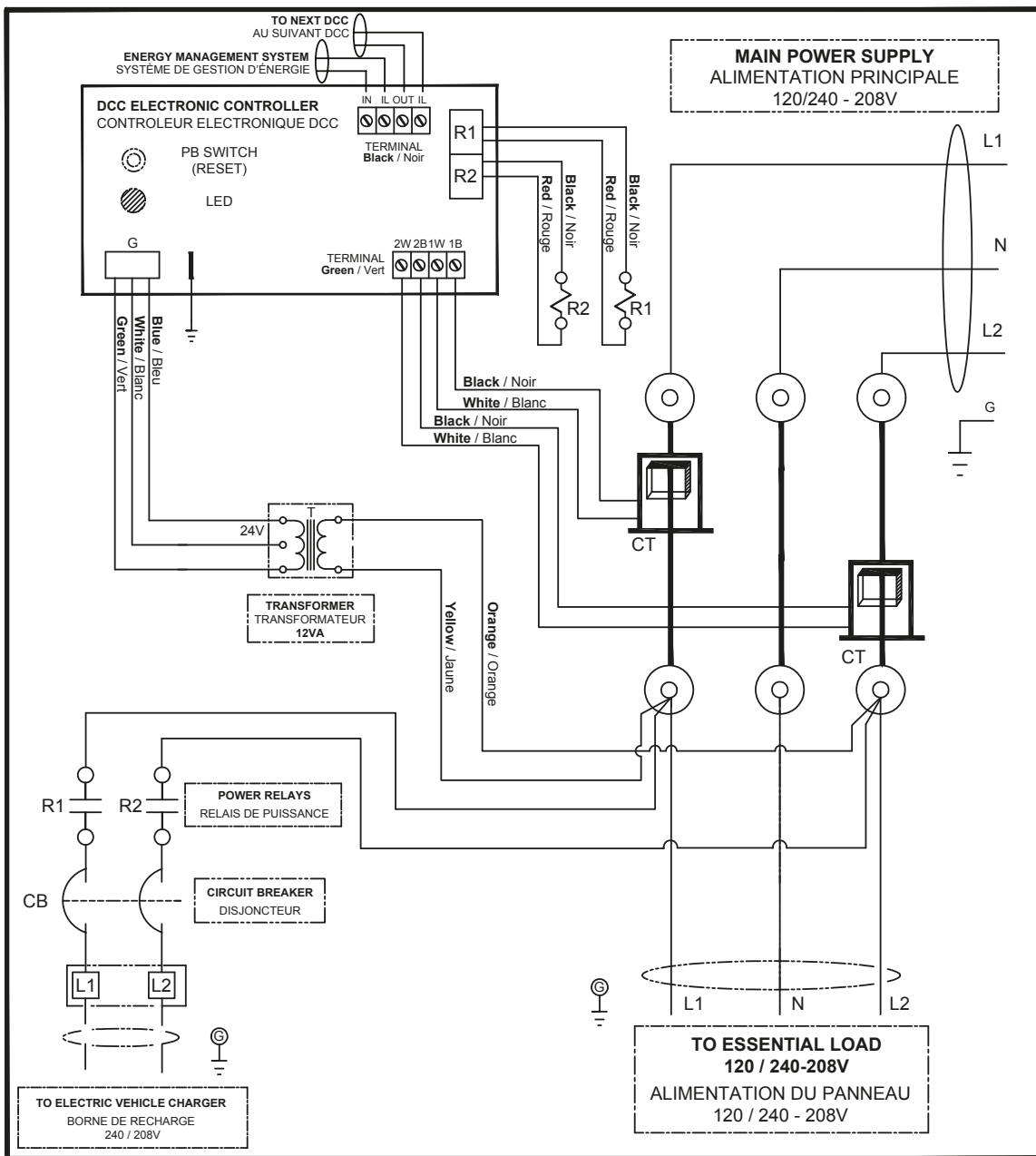

TITLE
DCC-9 CONTROLLER GEN 3 (G3)
BOITIER DE CONTROLE DCC-9 GEN 3 (G3)



THERMOLEC LTD
MONTREAL - CANADA

DRAWING NO. **DCC-9 CONTROLLER**

DATE
01-28-2020

PER

THERMOLEC V9
DCC V11

APPLICATION

Electric vehicle recovery time

Following a power cut to the electric vehicle supply equipment (EVSE), a 15 minutes delay is initiated to monitor the total consumption of the electrical system. Power to the vehicle will then be restored if the power required by the total of the loads is less than 80% of the main circuit breaker and if the control input for the energy management system is in the closed state (closed contact).







Electric vehicle charging time

It is recommended to schedule the charging vehicle program during hours of low electrical consumption to minimize interruptions to the electric charging station.

MAINTENANCE

Do not use any cleaning solvents to clean the DCC.

LIGHTS CODE

- **Green**  The charging station is energized.
- **Green**  The charging station is energized. The total load exceeds 80%. If the loads exceed 80% for a predetermined period, the charging station will be de-energized.
- **Orange**  The charging station is not energized. The total loads exceed the setpoint . The resumption time will start when the total load will allow the charging station's load to be added without exceeding the setpoint
- **Orange**  The charging station is not energized. The total load is lower than the setpoint minus the charging station load and the recovery time is in progress. Each flash mean two (2) minutes before the resumption of power to the charging station. (ex: 3 flashes = 6 minutes before power to the charging station). During that period, if the total load exceeds the setpoint minus the charging station load, the recovery time will restart from the beginning.
- **Red**   **Malfunction:**
 1. Check all connections and voltage.
 2. Check the DIP switch configuration settings.
 3. Check if the current transformers (CT) are properly connected and interlocked.
 4. Check if the connection for the current transformers are properly connected to the PCB electronics.
 5. If the problem persists, send pictures of the installation at support@rve-usa.com and then call **1 (833) 717-1355**.
- **OFF**  No power. Check the power source.

STEP 6 (OPTIONAL): CONNECTION TO A THIRD PARTY ENERGY MANAGEMENT SYSTEM

1. If a third-party system is to control the DCC, connect the "EMS IN" input (black terminal) to the "dry contact" output of the third-party energy management system.
2. If required, connect the output (EMS OUT) to the next DCC to be controlled. The recommended cable for the control signal is a twisted copper pair, 18 gauge minimum and 14 gauge if multi-stranded.
3. For the Cristal Controls LS-100 control panel (external power management system recommended), the configuration on the Outputs tab of the configuration software should be as follows:

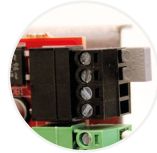

LS-100 Configuration by Cristal Controls Ltd

File | Reading | Power | Billing | Outputs | Ext. Temp. | About

	Prior:	0	Output	Load kW	Min OFF (sec)	Output	Load kW	Min OFF (sec)
Cycling:	8		1	7.7	900	9	0	0
Not used:	8		2	7.7	900	10	0	0
			3	7.7	900	11	0	0
Delay ON:	300 sec.		4	7.7	900	12	0	0
			5	7.7	900	13	0	0
Delay OFF:	2 sec.		6	7.7	900	14	0	0
			7	7.7	900	15	0	0
Cycle Delay:	7200 sec.		8	7.7	900	16	0	0

Config CRC: DF73 Disconnect  Exit

For questions about other LS-100 system configuration settings, see www.cristalcontrols.com/en/support-and-resources/

Cycling	Number of outputs used to control DCCs.
Load kW	The maximum load associated with each LS-100 output (e.g., 7.7 kW per DCC-9-40)
Min OFF (sec)	900 sec. This is the minimum amount of time a charger must remain off.
Delay ON	300 sec. This is the time between the successive activation of two outputs and corresponds to the start-up time of the charger.
Delay OFF	2 sec.
Cycle delay	7200 sec (2 hours)

FRANÇAIS**TABLE DES MATIÈRES**

À propos de ce manuel	12
Information de sécurité	13
Spécifications	14
Caractéristiques	14
Exemples d'installation	15
Installation du DCC	16
Utilisation	20
Maintenance	20
Code de lumière	20

À PROPOS DE CE MANUEL**ERREURS ET MANQUE DE PRÉCISION**

Pour communiquer toute inexactitude ou omission, ou afin de fournir des commentaires généraux ou des suggestions quant à la qualité de ce manuel, veuillez envoyer un courriel à soutien@rve.ca.

DROITS D'AUTEUR ET MARQUES DE COMMERCE

Toutes les informations contenues dans ce document sont soumises aux droits d'auteur et aux autres droits de propriété intellectuelle de **THERMOLEC LTÉE. / RECHARGE VÉHICULE ÉLECTRIQUE** et ses concédants de licence. Ce manuel d'installation ne peut pas être modifié, reproduit ou copié, en tout ou en partie, sans l'autorisation écrite préalable de **THERMOLEC LTÉE. / RECHARGE VÉHICULE ÉLECTRIQUE** et ses concédants de licence. Des informations supplémentaires sont disponibles sur demande. Les éléments suivants sont des marques commerciales ou des marques déposées de **THERMOLEC LTÉE. / RECHARGE VÉHICULE ÉLECTRIQUE** aux États-Unis et au Canada :

**Le DCC - Contrôleur de charge pour véhicules électriques**

Toutes les autres marques contenues dans ce document sont la propriété de leurs propriétaires respectifs et leur utilisation ici ne signifie pas le parrainage ou l'approbation de leurs produits ou services. L'utilisation non autorisée de toute marque affichée dans ce document est strictement interdite.

Dans ce document, les termes DCC - Contrôleur de charge pour véhicules électriques et DCC sont équivalents.

INFORMATION DE SÉCURITÉ

Ce document contient des instructions importantes de sécurité qui doivent être suivies durant l'installation, la maintenance et l'utilisation du DCC - Contrôleur de charge pour véhicules électriques.

Attention

Lire toutes les instructions avant d'utiliser ce produit.

Toujours couper l'alimentation principale du DCC - Contrôleur de charge pour véhicules électriques avant toute manipulation.

Utiliser le DCC - Contrôleur de charge pour véhicules électriques uniquement en respectant les spécifications techniques indiquées dans le présent manuel d'installation.

Ne pas installer le DCC - Contrôleur de charge pour véhicules électriques à proximité de matériaux inflammables, explosifs ou combustibles, produits chimiques, et des vapeurs.

Ne jamais asperger le DCC - Contrôleur de charge pour véhicules électriques d'eau ou de toutes autres liquides.

Arrêtez d'utiliser immédiatement le DCC - Contrôleur de charge pour véhicules électriques s'il est défectueux, craqué, brisé ou endommagé.

Ne jamais essayer de modifier, de réparer ou de désassembler le DCC - Contrôleur de charge pour véhicules électriques. Veuillez contacter le manufacturier pour toutes déficiences.

Ne jamais insérer d'objet coupant à l'intérieur du DCC - Contrôleur de charge

pour véhicules électriques sous risque d'endommager les composantes.

Un usage inapproprié du DCC - Contrôleur de charge pour véhicules électriques peut entraîner des risques de blessures graves pouvant causer la mort.

Pour une installation verticale sur un mur, vous référer aux indications sur le boîtier pour le choix de l'orientation.

Précautions

Un usage inapproprié du DCC - Contrôleur de charge pour véhicules électriques peut entraîner le bris et l'usure prématurée des composantes, ce qui annule toute garantie.

Température d'opération : -22 °F à 113 °F (-30 °C à 45 °C)

Température d'entreposage : -4 °F à 158 °F (-20 °C à -70 °C)

Procéder à l'installation du DCC - Contrôleur de charge pour véhicules électriques en respectant le code électrique local en vigueur.

Notes

Il est préférable de programmer la recharge du véhicule électrique durant les heures de faible consommation d'électricité afin de minimiser les interruptions de la borne de recharge du véhicule électrique.

Toujours vérifier que le DCC - Contrôleur de charge pour véhicules électriques est fixé adéquatement au mur ou au plafond et qu'il est situé dans un endroit où il n'est pas à risque d'être endommagé.

Bien que ce produit ait été conçu pour être opéré avec des bornes de recharge pour véhicules électriques, il peut être installé avec d'autres charges résistives allant jusqu'à 60A, ou d'autres charges inductives allant jusqu'à 40A.

Il est de la responsabilité de l'installateur de s'assurer que la source d'alimentation électrique soit suffisante pour permettre l'utilisation d'un ou de plusieurs DCC - Contrôleur de charge pour véhicules électriques.

Ne pas utiliser de solvants de nettoyage pour nettoyer le DCC - Contrôleur de charge pour véhicules électriques.

Garantie Limitée

1 RECHARGE VÉHICULE ÉLECTRIQUE garantit contre tout défaut sur les contrôles intégrés pour un an à partir de la date de livraison. La garantie est limitée à l'équipement et aux composants fournis par **RECHARGE VÉHICULE ÉLECTRIQUE**.

2 En cas d'installation non conforme, de mauvais usage ou de réparation par du personnel non autorisé par **RECHARGE VÉHICULE ÉLECTRIQUE**, la garantie s'annule automatiquement.

3 RECHARGE VÉHICULE ÉLECTRIQUE s'engage à réparer ou à remplacer, au chantier ou à son usine selon son choix, la marchandise qui à

l'examen fait par son représentant se sera avérée défectueuse.

4 RECHARGE VÉHICULE ÉLECTRIQUE ne sera pas tenue responsable de dommages ou délais et ne sera pas tenue de payer des frais occasionnés par le déplacement du contrôleur de charge dit défectueux.

5 RECHARGE VÉHICULE ÉLECTRIQUE ne devra pas être tenue responsable des dommages indirects ou des délais occasionnés par un défaut de main-d'œuvre ou de matériel. Aucune indemnité ne sera accordée pour réparations, remplacements ou modifications si une autorisation écrite préalable n'a pas été fournie par **RECHARGE VÉHICULE ÉLECTRIQUE**.

6 Tout dispositif de commande ou accessoire fourni avec le DCC - Contrôleur de charge pour véhicules électriques pour être monté ou raccordé à distance du contrôleur de charge sera garanti par le fabricant seulement sous réserve des conditions précitées au paragraphe 5.

7 Les composants fournis pour des réparations sont garantis pour la balance de la durée de la garantie sur le produit original ou 90 jours. La plus longue des deux durées sera retenue.

8 Toutes réparations complétées à l'usine **RECHARGE VÉHICULE ÉLECTRIQUE** après la période de garantie sont garanties pour 30 jours à partir de la date de réparation.

SPÉCIFICATIONS

Le DCC - Contrôleur de charge pour véhicules électriques est un dispositif de sécurité avec un ajustement programmable qui permet de protéger une distribution électrique en fonction de son disjoncteur principale. Il permet de prévenir la surcharge d'une distribution électrique en coupant momentanément l'alimentation de la borne de recharge lorsque la demande excède 80% de la capacité du disjoncteur principale.

Tension et câblage	240/208V CA monophasé: L1, L2, Neutre, Mise à la terre.	
Dimension des borniers	jusqu'à 2/0 (CU/AL)	
Fréquence	50 à 60 Hz	
Température d'opération	-22°F à 113°F (-30°C à 45°C)	
Couple maximal	L1, L2, Neutre : 75 in-lbf / M.A.L.T. : 50 in-lbf Borniers disjoncteur : 45 in-lbf	
	Dimensions* (H" x L" x P")	Poids total*
	12" x 12" x 7.5"	17 lb (7,71 kg)
Boitier NEMA 3R	14" x 13" x 8"	18 lb (8,16 kg)
*Approximatif, peut changer sans préavis.		

v5

CARACTÉRISTIQUES

CONDITIONS D'APPLICATIONS

Le DCC-9 - Contrôleur de charge pour véhicules électriques est spécialement conçu pour permettre de connecter une borne de recharge en contexte de condo et d'immeuble multi-résidentiels à l'alimentation principale d'un condo.

TYPES D'INSTALLATIONS

Installation groupée, installation au mur, installation au plafond

ALIMENTATION PRINCIPALE (CB)

Le DCC - Contrôleur de charge pour véhicules électriques peut-être alimenté par une distribution électrique monophasée 240/208V CA.

Voici les possibilités qu'offre chaque modèle de DCC:

MODÈLES	DISJONCTEUR	ALIMENTATION PRINCIPALE							
		Borne de recharge	60A	70A	80A	90A	100A	125A	150A
DCC-9-30A	30A	✓	✓	✓	✓	✓	✓	×	×
DCC-9-40A	40A	×	×	✓	✓	✓	✓	×	×
DCC-9-50A	50A	×	×	×	×	✓	✓	×	×
DCC-9-60A	60A	×	×	×	×	○*	✓	×	×

VOIR
DCC-11

ALIMENTATION SECONDAIRE (EVC)

Le DCC - Contrôleur de charge pour véhicules électriques peut permettre l'alimentation d'une borne de recharge avec un disjoncteur de 30A, 40A, 50A ou 60A à 240/208V CA, L1, L2 et avec mise à la terre. Le DCC est muni par défaut d'un disjoncteur Square D (QUO230, QUO240, QUO250 ou QUO260).

POURCENTAGE DE DÉBARQUEMENT (TP)

Le DCC - Contrôleur de charge pour véhicules électriques est programmé d'usine pour un débarquement de la borne de recharge si la consommation totale d'un panneau atteint 80%. Pour une configuration différente, voir les détails de la configuration « TP » à la page 18 du présent manuel.

PANNE DE COURANT

Si une panne de courant se produit, le DCC - Contrôleur de charge pour véhicules électriques réalimente automatiquement la charge du véhicule électrique lorsque le courant est rétabli.

TEMPS DE REPRISE (RT)

À la suite d'une coupure d'alimentation de la borne de recharge (véhicule électrique), un délai de 15 minutes est enclenché afin de mesurer la consommation totale de la distribution électrique. Le véhicule électrique sera réalimenté uniquement si la puissance requise par le total des charges est inférieure à 80% du disjoncteur principal durant une période qui excède le temps de reprise de 15 minutes.

CONTRÔLE PAR UN SYSTÈME TIERS (EMS)

La carte de contrôle du DCC dispose d'une entrée de type contact sec (terminal noir) afin d'être reliée à un système de gestion d'énergie du bâtiment.

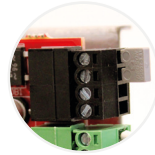

Lorsque le contact est :

- Ouvert, le DCC coupe l'alimentation de la borne de recharge.
- Fermé, le DCC alimente la borne, à la condition que le courant de l'alimentation principale du DCC soit sous le seuil configuré (80% de la capacité de l'artère du logement).

La sortie de type contact sec qui reproduit l'état de l'entrée contact sec permet de mettre en cascade plusieurs DCC sur un seul signal de contrôle.

EXEMPLES D'INSTALLATION

NOTES

Pour une installation à l'extérieur, choisir le boîtier NEMA 3R (DCC-9-XXA-3R).

POUR CONDOS

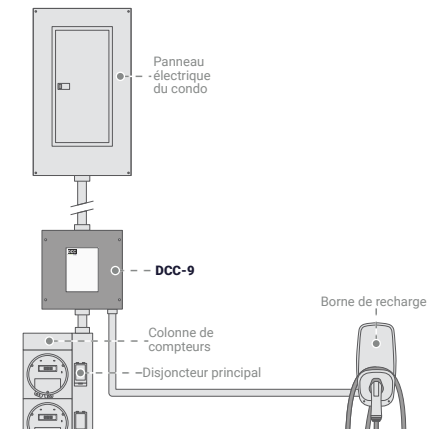

DCC-9 avec
COLONNE DE
COMPTEURS

POUR MAISONS

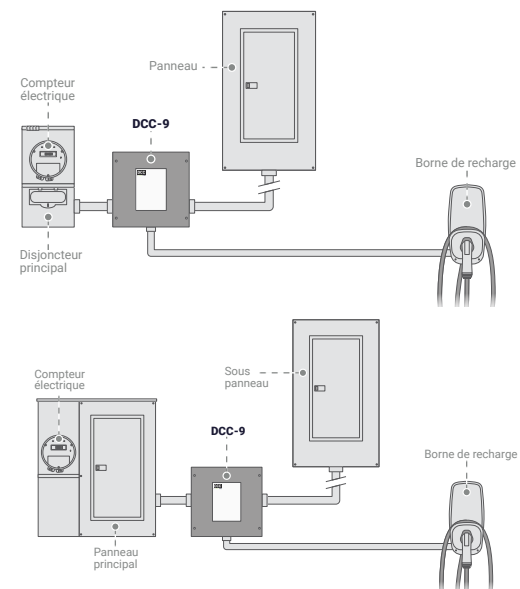

DCC-9 avec
INTERRUPTEUR
PRINCIPAL

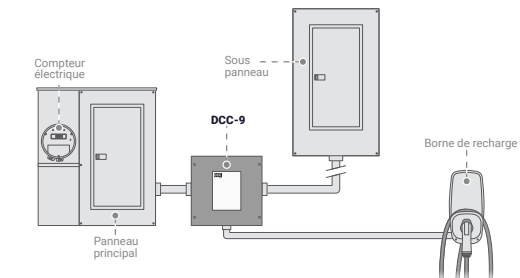

DCC-9 avec
SOUS PANNEAU

INSTALLATION DU DCC

ÉTAPE 1 : VÉRIFIER LE CONTENU DE LA BOÎTE



1 x DCC-9-XXA
ou 1 x DCC-9-XXA-3R



1 x Support
d'installation
pour le plafond



1 x manuel
d'installation

VIDÉO D'INSTALLATION

Pour visionner notre vidéo d'installation,
visitez le www.rve.ca/produits/dcc-9/

ÉTAPE 2 : PRÉPARATION À L'INSTALLATION

1. Couper l'alimentation principale
2. Choisir l'emplacement du DCC

- Le DCC peut s'installer: sur un plafond ou sur un mur

NOTE: Le contrôleur DCC doit être installé de sorte que la plaque signalétique soit visible en tout temps.

Ne pas installer le DCC:

- À l'extérieur, sauf s'il s'agit d'un DCC avec un boîtier NEMA 3R.
- Dans un endroit où il serait à risque d'être endommagé
- À proximité de matériaux inflammables, explosifs ou combustibles, produits chimiques, et des vapeurs.

3. Vérifier l'orientation du DCC pour l'installation

Installation au mur

Référez-vous aux indications sur le boîtier afin d'assurer que l'orientation de l'installation soit conforme.

Installation au plafond

L'installation peut être faite dans toutes les orientations.

ATTENTION

Garantie automatiquement annulée si l'installation du DCC est non conforme.

ÉTAPE 3 : INSTALLATION

Installation au plafond

1. Enlever les 4 vis du couvercle.
2. Fixer le support d'installation pour le plafond sur le DCC.
3. Soulever le DCC à l'aide du support d'installation pour le plafond.
4. Positionner le DCC à l'endroit désiré.
5. Fixer le DCC avec des ancrages prévus pour le type de revêtement.
6. Vérifier que le DCC est fixé adéquatement au mur ou au plafond.
7. Défaire le support d'installation pour le plafond.

Installation au mur

1. Enlever les 4 vis du couvercle.
2. Positionner le DCC à l'endroit désiré.
3. S'assurer que l'orientation soit conforme aux indications sur le boîtier.
4. Fixer le DCC avec des ancrages prévus pour le type de revêtement.
5. Vérifier que le DCC est fixé adéquatement au mur ou au plafond.

ÉTAPE 4 : BRANCHEMENT DES CONDUCTEURS

Consulter le diagramme à la page 18 pour obtenir tous les détails sur la configuration du branchement des câbles. Ces diagrammes se trouvent également sous le couvercle du DCC.

ATTENTION

L'emplacement des borniers de l'alimentation principale et du panneau est modifié à partir de la génération 2.1 du DCC-9.
Merci de prêter attention aux indications « L1 » et « L2 » dans le boîtier.

ÉTAPE 5: PROGRAMMATION DE L'ENTRÉE ÉLECTRIQUE (CB)

1. Identifier la section à configurer sur le DCC.
2. Configurer la section selon le schéma qui correspond à la puissance de l'entrée électrique (CB):

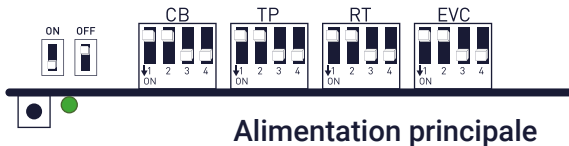

Modèles	60A	70A	80A	90A	100A	125A
DCC-9-30A	✓	✓	✓	✓	✓	✓
DCC-9-40A	✗	✗	✓	✓	✓	✓
DCC-9-50A	✗	✗	✗	✗	✓	✓
DCC-9-60A	✗	✗	✗	✗	○*	✓

* Note : Les DCC n'acceptent pas les configurations pour lesquelles le circuit de la borne de recharge (valeur EVC) est supérieur à la moitié de la capacité de l'entrée électrique (valeur CB). C'est pourquoi, par exemple, la combinaison CB=100A, EVC=60A empêche la mise en marche du DCC (voyant rouge clignotant).

Cependant, il est possible de faire fonctionner sécuritairement le DCC pour un circuit de recharge de 60A sur une entrée électrique principale de 100A en utilisant la configuration valide suivante qui offre un seuil de délestage à 60% de 125A, soit 75A :

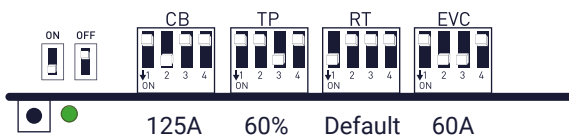

ÉTAPE 6 (OPTIONNELLE) : RACCORDEMENT À UN SYSTÈME DE GESTION D'ÉNERGIE TIERS

Si un système tiers doit contrôler le DCC, voir l'étape 6 à la fin du présent manuel.

Si aucun système tiers n'est utilisé avec le DCC, ne pas enlever le cavalier reliant les deux borniers de l'entrée EMS IN afin de créer un contact fermé.

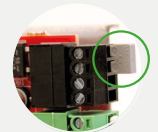

ÉTAPE 7: MISE EN MARCHÉ

Alimentation du DCC

1. Alimenter le DCC en électricité.
2. Attendre dix secondes.
3. Vérifier si le relais est enclenché.
4. Vérifier le témoin lumineux :

VERT en permanence: l'installation est conforme, passer à la prochaine étape.

ROUGE: se référer à la section Code de lumière.

Alimentation de la borne de recharge

1. Mettre le disjoncteur en position ON.
2. Vérifier si la borne de recharge du véhicule électrique est alimentée:

Borne alimentée: passer à la prochaine étape.

Borne de recharge pas alimentée: vérifier les branchements de la borne de recharge.

ÉTAPE 8 : SÉCURISER ET RÉALIMENTER

Sécuriser

1. Couper l'alimentation électrique du DCC.
2. Remettre le couvercle.

Réalimenter

1. Alimenter le DCC en électricité.

ÉTAPE 9 : IDENTIFICATION

1. Inscrire les informations du propriétaire de la borne de recharge (adresse et stationnement).
2. Inscrire les paramètres de configuration de l'entrée électrique (charge essentielle) sur le couvercle à l'endroit prévu à cet effet.
3. Inscrire les paramètres de configuration de la borne de recharge sur le couvercle à l'endroit prévu à cet effet.

- | | |
|---------------------------|------------------------------|
| LEGEND | LÉGENDE |
| R POWER RELAY | R RELAIS DE PUISSANCE |
| DCC ELECTRONIC CONTROLLER | DCC CONTRÔLEUR ÉLECTRONIQUE |
| CB CIRCUIT BREAKER | CB DISJONCTEUR |
| T TRANSFORMER | T TRANSFORMATEUR |
| CT CURRENT TRANSFORMER | CT TRANSFORMATEUR DE COURANT |

IMPORTANT
Wire in accordance with local and National Electrical codes. Read instructions carefully before wiring and operating.

IMPORTANT
Suivre les codes électriques nationaux et locaux ainsi que les instructions contenues dans l'appareil.

CONFIGURATION DIAGRAMS / DIAGRAMMES DE CONFIGURATION

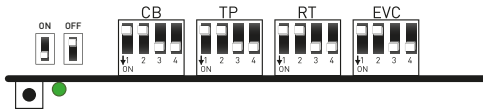

Main Circuit Breaker (Amps)
Entrée électrique (Ampérage)



Models / Modèles	Main power supply / Alimentation principale					
	60A	70A	80A	90A	100A	125A
DCC-9-30A	✓	✓	✓	✓	✓	✓
DCC-9-40A	X	X	✓	✓	✓	✓
DCC-9-50A	X	X	X	X	✓	✓
DCC-9-60A	X	X	X	X	✓*	✓

*See dip switch programming step in manual for more details /
*Voir l'étape de programmation de l'entrée électrique du manuel pour plus de détails.

Trip Percentage (%)
Pourcentage de débranchement (%)

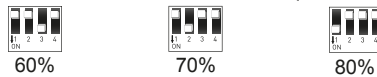

Reintegration Time (Minutes)
Temps de reprise (Minutes)



15 Min (Default / Défaut)

EV Charger (Breaker)
Borne de recharge (Disjoncteur)



30A DCC-9-30A 40A DCC-9-40A 50A DCC-9-50A 60A DCC-9-60A

Trip Delay: 15 seconds (Default)
Temps de débranchement: 15 secondes (Défaut)

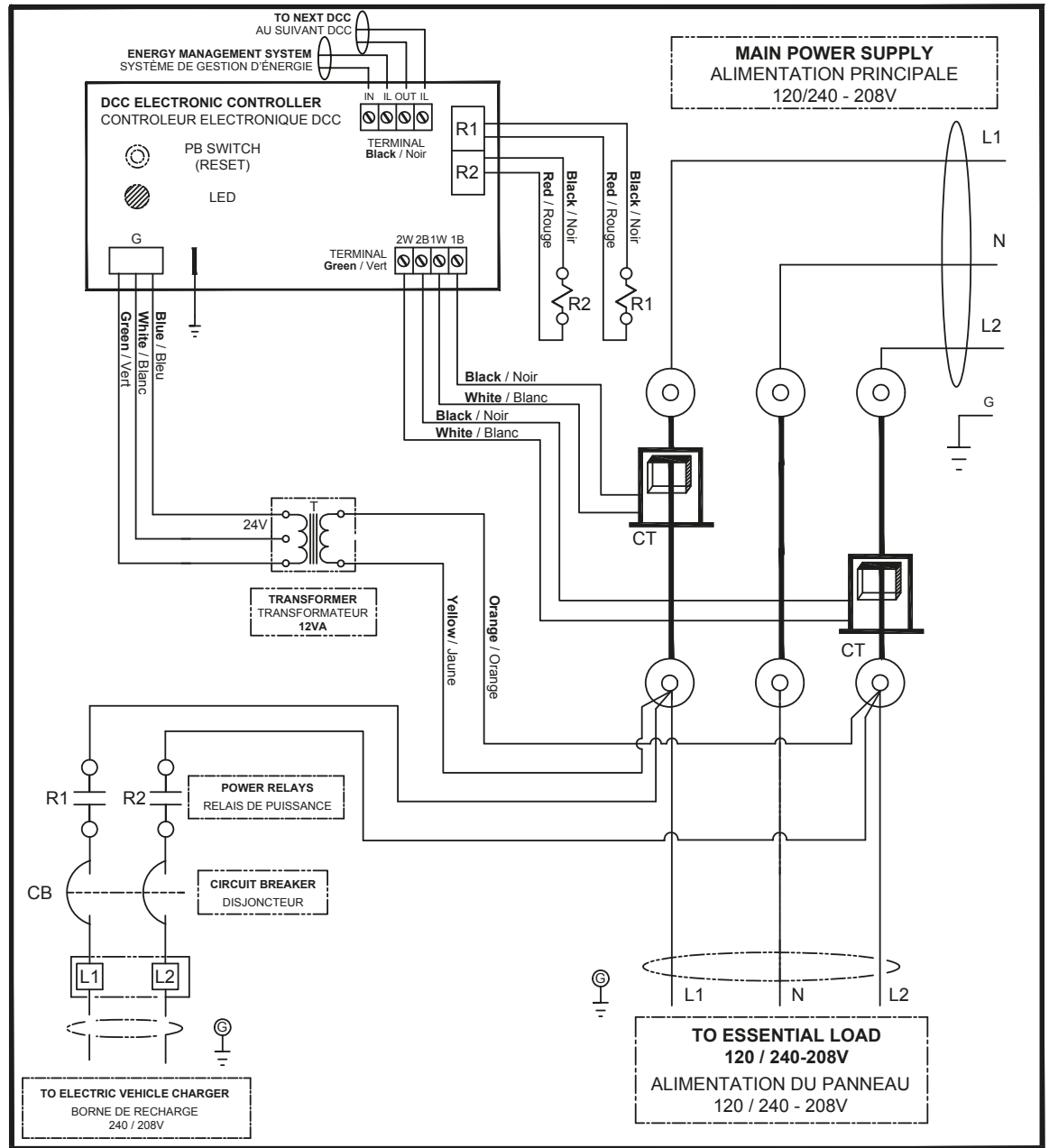

TITLE
DCC-9 CONTROLLER GEN 3 (G3)
BOITIER DE CONTROLE DCC-9 GEN 3 (G3)



THERMOLEC LTD
MONTREAL - CANADA

DRAWING NO. **DCC-9 CONTROLLER**

DATE
01-28-2020

PER

THERMOLEC V9
DCC V11

UTILISATION

Délais de recouvrement du véhicule électrique

À la suite d'une coupure d'alimentation de la borne de recharge, un délai de 15 minutes est enclenché afin de mesurer la consommation totale de la distribution électrique. Une fois le délai de 15 minutes passé, le véhicule électrique sera réalimenté si la puissance requise par le total des charges est inférieure à 80% du disjoncteur principal et si l'entrée de contrôle pour système de gestion d'énergie est à l'état fermé (contact fermé).













Période de chargement du véhicule électrique

Il est préférable de programmer la recharge du véhicule électrique durant les heures de faible consommation d'électricité afin de minimiser les interruptions de la borne de recharge du véhicule électrique.

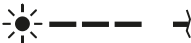
MAINTENANCE

Ne pas utiliser de solvants de nettoyage pour nettoyer le DCC.

CODE DE LUMIÈRE

	Vert		La borne de recharge est alimentée en électricité.
	Vert		La borne de recharge est alimentée en électricité. La charge totale excède 80%. Si la charge excède 80% pendant la période prédéterminée, l'alimentation de la borne sera coupée.
	Orange		La borne de recharge n'est pas alimentée. La charge totale excède la consigne. Le temps de reprise débutera lorsque la charge totale permettra d'ajouter la charge de la borne de recharge sans dépasser la consigne
	Orange		La borne de recharge n'est pas alimentée. La charge totale est inférieure à la consigne moins la charge de la borne, et le temps de reprise est en cours. Chaque clignotement signifie deux minutes avant la reprise de l'alimentation à la borne de recharge. (ex: 3 clignotements = 6 minutes avant l'alimentation de la borne de recharge). Durant cette période, si la charge totale excède la consigne moins la charge de la borne, le temps de reprise sera remis à zéro.
	Rouge	 	Mauvais fonctionnement. <ol style="list-style-type: none"> 1. Vérifier tous les branchements et le voltage. 2. Vérifier la configuration des paramètres des DIP switch. 3. Vérifier si les transformateurs de courant (CT) sont bien connectés et bien enclenchés. 4. Vérifier la connexion des transformateurs de courant aux terminaux de la carte électronique et la polarité. 5. Si le problème persiste, envoyez des photos de l'installation à soutien@rve.ca et ensuite contactez le 1 (833) 717-1355.
	OFF		Aucune alimentation. Vérifier la source d'alimentation.

ÉTAPE 6 (OPTIONNELLE) : RACCORDEMENT À UN SYSTÈME DE GESTION D'ÉNERGIE TIERS

1. Si un système tiers doit contrôler le DCC, relier l'entrée « EMS IN » (terminal noir) à la sortie de type « contact sec » du système de gestion d'énergie tiers.
2. Si requis, relier la sortie (EMS OUT) au prochain DCC à contrôler. Le câble recommandé pour le signal de contrôle est une paire de cuivre torsadée, minimum gage 18 et gage 14 si câble multibrins.
3. Pour le panneau de contrôle LS-100 de Cristal Controls (système de gestion d'énergie externe recommandé), la configuration de l'onglet Sorties du logiciel de configuration doit être la suivante :

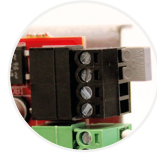

LS-100 Configuration par Cristal Contrôles Ltée

Fichier | Lectures | Puissance | Facturation | Sorties | Temp. Ext. | À Propos

	Sortie	Charge kW	Min OFF (sec)	Sortie	Charge kW	Min OFF (sec)
Prioritaires:	0			9	0	0
Cycleurs:	8			10	0	0
Non utilisés:	8			11	0	0
Délai DN:	300 sec.			12	0	0
Délai OFF:	2 sec.			13	0	0
Délai Cycle:	7200 sec.			14	0	0
				15	0	0
				16	0	0

Config CRC: DF73 Déconnexion Quitter

Pour les questions concernant les autres paramètres de configuration du système LS-100, consulter la page : www.cristalcontrols.com/support-ressources

Cycleurs Nombre de sorties utilisées pour contrôler des DCC.

Charge kW La charge maximale associée à chaque sortie du LS-100 (par exemple, 7,7 kW par DCC-9-40)

Min OFF (sec) 900 sec. Il s'agit de la durée minimale pendant laquelle une borne doit rester désactivée.

Délai ON 300 sec. Il s'agit de la durée entre l'activation successive de deux sorties et correspond au temps de démarrage des bornes.

Délai OFF 2 sec.

Délai cycle 7200 sec (2 heures)