

ENGLISH

CL710

# INSTRUCTION MANUAL

## 600A AC/DC Auto-Ranging Digital Clamp Meter

### *True RMS Measurement Technology*

- NON-CONTACT VOLTAGE TESTER
- LOW IMPEDANCE
- DATA & RANGE HOLD
- AUDIBLE CONTINUITY
- DIODE TEST
- CAPACITANCE & FREQUENCY
- TRANSFLECTIVE REVERSE-CONTRAST DISPLAY
- LIGHTED DIAL

1000V   
 600A   
 60MΩ

 2m  IP40

TRMS				
	NCV		AUTO	RANGE
HOLD			LOW Z	Hz%
MAX/MIN	APO	6000 LED		



ESPAÑOL pg. 17

FRAŅÇAIS p. 33

**TOUGH METER**

# KLEIN TOOLS®



CE  
UK  
CA



Intertek  
5000573

CAT IV 600V CAT III 1000V

## GENERAL SPECIFICATIONS

Klein Tools CL710 is an automatically ranging true root mean square (TRMS) digital clamp-meter that measures AC/DC current via the clamp, measures AC/DC voltage, resistance, continuity, frequency, capacitance, and tests diodes via test leads. It also features a Low Impedance (LoZ) mode for identifying and eliminating ghost or stray voltages, transfective reverse-contrast display, and lighted dial.

- **Environment:** Indoor: Do not expose to moisture, rain or snow.
- **Operating Altitude:** 6562 ft. (2000m)
- **Relative Humidity:** <80% non-condensing
- **Operating Temp:** 32° to 122°F (0° to 50°C)
- **Storage Temp:** 14° to 140°F (-10° to 60°C)
- **Accuracy:** Values stated at 65° to 83°F (18° to 28°C)
- **Auto Power-Off (APO):** After 5 minutes of inactivity (unless disabled)
- **Dimensions:** 9.06" × 3.47" × 1.65" (230 × 88 × 42 mm)
- **Weight:** 13 oz. (369g) including batteries
- **Calibration:** Accurate for one year
- **Standards:** IEC EN 61010-1, 61010-2-032.  
 **Conforms to:** UL STD 61010-1, 61010-2-032.  
**Certified to:** CSA STD C22.2 #61010-1, 61010-2-032.

Intertek  
5000573

- **Pollution degree:** 2
- **Accuracy:** ± (% of reading + # of least significant digits)
- **Drop Protection:** 6.6 ft. (2m)
- **Safety Rating:** CAT IV 600V, CAT III 1000V, Class 2, Double insulation

*CAT III: Measurement category III is applicable to test and measuring circuits connected to the distribution part of the building's low-voltage MAINS installation.*

*CAT IV: Measurement category IV is applicable to test and measuring circuits connected at the source of the building's low-voltage MAINS installation.*

- **Electromagnetic Environment:** IEC EN 61326-1. This equipment meets requirements for use in basic and controlled electromagnetic environments like residential properties, business premises, and light-industrial locations.

*Specifications subject to change.*

## ELECTRICAL SPECIFICATIONS

Function	Range	Resolution	Accuracy	LoZ Accuracy
<b>AC Voltage (V AC)</b>	600mV	0.1mV	±(1.8% + 8 digits)	±(2.5% + 8 digits)
	6.000V	1mV	±(1.0% + 3 digits)	
	60.00V	10mV		
	600.0V	100mV		
<b>DC Voltage (V DC)</b>	1000V	1V	±(1.2% + 5 digits)	±(2.0% + 5 digits)
	600mV	0.1mV	±(0.5% + 5 digits)	
	6.000V	1mV		
	60.00V	10mV		
	600.0V	100mV	±(0.8% + 3 digits)	
1000V	1V	±(1.0% + 3 digits)		

**Input Impedance:** 10MΩ **Frequency Range:** 50 to 400Hz

**Maximum Input:** 1000V AC RMS or 1000V DC

**NOTE:** All AC voltage ranges are specified from 5% to 100% of range.

<b>AC Current (A AC)</b>	60.00A	10mA	±(2.0% + 8 digits)
	600.0A	100mA	±(2.0% + 5 digits)
<b>DC Current (A DC)</b>	60.00A	10mA	±(2.0% + 8 digits)
	600.0A	100mA	±(2.0% + 5 digits)

**Frequency Range:** 50 to 60Hz

Function	Range	Resolution	Accuracy
<b>Resistance</b>	600.0Ω	0.1Ω	±(1.2% + 5 digits)
	6.000kΩ	1Ω	
	60.00kΩ	0.01kΩ	
	600.0kΩ	0.1kΩ	
	6.000MΩ	1kΩ	
	60.00MΩ	10kΩ	±(2.0% + 10 digits)

**Maximum Input:** 1000V AC RMS or 1000V DC

<b>Capacitance</b>	60.00nF	0.01nF	±(3.5% + 10 digits)
	600.0nF	0.1nF	±(3.0% + 5 digits)
	6.000μF	0.001μF	
	60.00μF	0.01μF	
	600.0μF	0.1μF	
	6000μF	1μF	

**Maximum Input:** 1000V AC RMS or 1000V DC

## ELECTRICAL SPECIFICATIONS

Function	Range	Resolution	Accuracy
Frequency (Auto-Ranging)	1.000Hz to 9.999Hz	0.001Hz	±(1.0% + 5 digits)
	99.99Hz	0.01Hz	
	999.9Hz	0.1Hz	
	9.999kHz	1Hz	
	99.99kHz	10Hz	
	500.00kHz	100Hz	

**Sensitivity:** >2V to 220V RMS

**Maximum Input:** 1000V DC or 1000V AC RMS

Duty Cycle	1.0% to 99.9%	0.1%	±(1.2% + 2 digits)
------------	---------------	------	--------------------

**Pulse width:** >100µs, <100ms

**Frequency width:** 5Hz to 10kHz

**Sensitivity:** >2V to 220V RMS

**Maximum Input:** 1000V DC or 1000V AC RMS

## OTHER MEASUREMENT APPLICATIONS

**Maximum Input:** 1000V AC RMS or 1000V DC

- **Diode Test:** Max. 1.5mA, open circuit voltage ~3.2V DC
- **Continuity Check:** Audible signal <50Ω, test current <1.5mA
- **Sampling Frequency:** 4 samples per second
- **Low Impedance (Low Z):** Input impedance >3kΩ, Max input 1000V DC or 1000V AC RMS
- **Auto Power-Off:** After ~5 minutes of inactivity
- **Overload:** "OL" indicated on display, overload protection 1000V in all settings
- **Polarity:** "-" on display indicates negative polarity
- **Display:** 3-5/6 digit, 6000 Count LCD

## ⚠ WARNINGS - GENERAL

**To ensure safe operation and service of the meter, follow these instructions. Failure to observe these warnings can result in severe injury or death.**

- Before each use verify meter operation by measuring a known voltage or current.
- Never use the meter on a circuit with voltages that exceed the category based rating of this meter.
- Do not use the meter during electrical storms or in wet weather.
- Do not use the meter or test leads if they appear to be damaged.
- Use only with CAT III 1000V/CAT IV 600V rated test leads or better.
- Ensure meter leads are fully seated, and keep fingers away from the metal probe contacts when making measurements.
- Use caution when working with voltages above 25V AC RMS or 60V DC. Such voltages pose a shock hazard.
- To avoid false readings that can lead to electrical shock, replace batteries when a low battery indicator appears.
- Do not attempt to measure resistance or continuity on a live circuit.
- Always adhere to local and national safety codes. Use personal protective equipment to prevent shock and arc blast injury where hazardous live conductors are exposed.
- To avoid risk of electric shock, disconnect leads from any voltage source before removing battery door.
- To avoid risk of electric shock, do not operate meter while battery door is removed.

## ⚠ WARNINGS - NCV FUNCTION

- When NCV Function is initiated, a blinking or steady red glow and an audible beep indicate voltage present, and the screen will display the corresponding sensitivity level (1 to 4 bars) when voltage is detected. If no indication, voltage could still be present.
- Before and after each use of the NCVT, verify operation by testing a known working circuit that is within the rating of this unit.
- Never assume neutral or ground wires are de-energized. Neutrals in multi-wire branch circuits may be energized when disconnected and must be retested before handling.
- The NCV tester WILL NOT detect voltage if:
  - The wire is shielded.
  - The operator is not grounded or is otherwise isolated from an effective earth ground.
  - The voltage is DC.
- The NCV tester MAY NOT detect voltage if:
  - The user is not holding the tester.
  - The user is insulated from the tester with a glove or other materials.
  - The wire is partially buried or in a grounded metal conduit.
  - The tester is at a distance from the voltage source.
  - The field created by the voltage source is blocked, dampened, or otherwise interfered with.
  - The frequency of the voltage is not a perfect sine wave between 50 and 60Hz.
  - The tester is outside of operation conditions (listed in Specifications section).
- Operation may be affected by differences in socket design and insulation thickness and type; tester may not be compatible with some types of standard or tamper resistant (TR) electrical outlets.
- Do not apply to uninsulated hazardous live conductors.
- Detection above 50V is specified under "normal" conditions as specified below. The tester may detect at a different threshold at different conditions, or may not detect at all unless:
  - The tip of the tester is within 0.25" of an AC voltage source radiating unimpeded.
  - The user is holding the body of the tester with his or her bare hand.
  - The user is standing on or connected to earth ground.
  - The air humidity is nominal (50% relative humidity).
  - The tester is held still.

**SYMBOLS ON METER**

	AC/DC Current	$\Omega$	Resistance (in Ohms)
<b>NCV</b>	Non-Contact Voltage tester		Audible Continuity
	Double Insulated Class II		Risk of Electrical Shock
	Warning or Caution		Read Instructions
	Suitable for uninsulated hazardous live conductors	<b>LoZ</b>	Low Impedance
	Diode	$\mu$	Capacitance
<b>Hz</b>	Frequency	%	Duty-cycle
<b>V</b>	Voltage (Volts)	<b>A</b>	Amperage (Amps)
<b>+</b>	Positive	<b>-</b>	Negative
<b>COM</b>	Common	<b>SEL</b>	Select
	Backlight Brightness		Ground
<b>OFF</b>	Power Off	<b>MAX</b> <b>MIN</b>	Maximum/Minimum Value

**SYMBOLS ON LCD**

<b>AC</b>	AC (Alternating Current)	<b>DC</b>	DC (Direct Current)
<b>-</b>	Negative Reading	<b>H</b>	Data Hold
<b>AUTO</b>	Auto Ranging		Diode
<b>F</b>	Farrads		Auto Power Off
<b>NCV</b>	Non-Contact Voltage Tester		Audible Continuity
	Low Battery	<b>k</b>	kilo (value x 10 <sup>3</sup> )
<b>M</b>	Mega (value x 10 <sup>6</sup> )	<b><math>\mu</math></b>	micro (value x 10 <sup>-6</sup> )
<b>m</b>	milli (value x 10 <sup>-3</sup> )	<b>V</b>	Volts
<b>n</b>	nano (value x 10 <sup>-9</sup> )	<b><math>\Omega</math></b>	Ohms
<b>A</b>	Amps	<b>ZERO</b>	DC Current Zero Function
<b>Hz%</b>	Frequency/Duty Cycle	<b>REL</b>	Relative Mode
	Hazardous Voltage Indicator	<b>LoZ</b>	Low Impedance
<b>MIN</b>	Minimum Value Hold	<b>MAX</b>	Maximum Value Hold

**FEATURE DETAILS**



**NOTE:** There are no user-serviceable parts inside meter.

- |                                 |   |
|---------------------------------|---|
| 1. 6000 Count LCD Display       | 10. Clamp Trigger (press to open clamp) |
| 2. Function Selector Switch     | 11. Arrow Markings                      |
| 3. Clamp                        | 12. "SEL/NCV" Button                    |
| 4. "COM" Jack                   | 13. Test Lead Holder for Test Probe     |
| 5. "V / $\Omega$ " Jack         | 14. NCV Sensing Antenna                 |
| 6. "HOLD" Button                | 15. Polarity Markings (for DC current)  |
| 7. "RANGE" Button               | 16. NCV Indicator                       |
| 8. "MAX/MIN" Button             | 17. Magnetic Mount                      |
| 9. "REL/ZERO"/Brightness Button |   |

## FUNCTION BUTTONS

**ON/OFF**

To power ON the meter, rotate the Function Selector Switch ② from the OFF setting to any measurement setting. To power OFF the meter, rotate the Function Selector Switch ② to the OFF setting. By default, the meter will automatically power OFF after 5 minutes of inactivity. If the meter automatically powers OFF while in a measurement setting, rotate Function Selector Switch ② to any other setting, or press any button to power back ON to resume the same function setting. To deactivate the power OFF functionality press and hold the "SEL/NCV" button ⑫ before powering ON from the OFF setting. When auto power OFF is deactivated, the Auto Power Off icon ① will not be visible in the display. **NOTE:** Auto power-off is the default setting and must be deactivated each time the meter is powered ON.

**"SEL/NCV" BUTTON (FOR SECONDARY FUNCTIONS)**

The "SEL/NCV" button ⑫ activates the secondary function for each application accessible by the function selector switch ②. For current, voltage, and low impedance it toggles between AC and DC. For the other functions it switches between continuity and resistance and between Hz and %. The default function for each application is printed on the meter in white; the secondary function or functions for each setting is printed on the meter in orange.

**SEL / NCV BUTTON (FOR NCV TESTING)**

Press and hold the SEL/NCV button ⑫ to enter Non-contact Voltage Testing (NCV) mode to test for presence of AC voltage. The NCV icon and "EF" will be present on the display. Approach the conductor under test leading with the sensing antenna ⑭. In the presence of AC voltage, the red NCV light ⑮ will flash, audible signals (beeps) will sound, and dashes will appear on the display. As the NCV sensing antenna ⑭ approaches the voltage source, more dashes will be presented on the display and the frequency of the audible sound will increase. Release the SEL/NCV button ⑫ to exit NCV testing mode. **NOTE:** Only voltages of 65V AC or greater will be detected.

**DATA HOLD**

Press the "HOLD" Button ⑥ to hold the measurement on the display. Press again to release the display to return to live measuring.

**RELATIVE MODE**

**REL Measurement:** Press the "REL/ZERO"/Brightness Button ⑨ to initiate measurement relative to the current reading. The REL icon will be present on the display. Subsequent measurements are displayed relative to the original measurement. (Applies to Voltage, Current, and Capacitance). Press the "REL/ZERO"/Brightness Button ⑨ again to exit relative mode.

**DC ZERO Function:** When measuring DC current with the clamp, press the "REL/ZERO"/Brightness Button ⑨ to activate the DC current zero function. This will set the display to zero by subtracting the current value as an offset. The ZERO icon will be present on the display. Press REL/ZERO ⑨ again to exit DC current zero mode. Press and hold the "REL/ZERO"/Brightness Button ⑨ in any mode to increase or decrease the brightness of the LCD backlight.

**NOTE:** If the DC current range changes, the DC current ZERO function procedure must be repeated.

## FUNCTION BUTTONS

**FUNCTION SELECTOR SWITCH BACKLIGHT**

The function icons around the Function Selector Switch ② will illuminate by default upon powering-ON the meter, and will stop illuminating after 3 minutes of inactivity. The Function Selector Switch ② will reilluminate upon pressing any button or rotating the Function Selector Switch ②.

**NOTE:** To disable the dial backlight, press and hold the "REL/ZERO"/Brightness Button ⑨ when powering-ON the meter.

**RANGE**

The meter defaults to auto-ranging mode **AUTO**. This mode automatically determines the most appropriate measurement range for the testing that is being conducted. To manually force the meter to measure in a different range, use the Range button ⑦.

1. Press the "RANGE" button ⑦ to manually select measurement range (**AUTO** is deactivated on the LCD). Repeatedly press the "RANGE" button ⑦ to cycle through the available ranges, stopping once the desired range is reached.
2. To return to auto-ranging mode, press and hold the "RANGE" button ⑦ for more than one second (**AUTO** is reactivated).

**MAX/MIN**

When the "MAX/MIN" button ⑧ is pressed, the meter keeps track of the Maximum and Minimum values.

1. When measuring, press "MAX/MIN" button ⑧ to toggle between the Maximum value (MAX) and the Minimum value (MIN). If a new Maximum or Minimum occurs, the display will update with the new value.
2. Press "MAX/MIN" button ⑧ for more than one second to return to normal measuring mode.

## OPERATING INSTRUCTIONS

## CONNECTING TEST LEADS

Do not test if leads are improperly seated. This could result in intermittent display readings. To ensure proper connection, firmly press leads into the input jack completely.

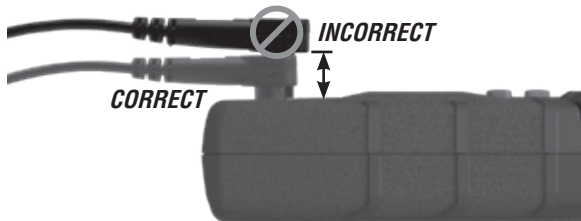

## TESTING IN CAT III / CAT IV MEASUREMENT LOCATIONS

Ensure the test lead shield is pressed firmly in place. Failure to use the CAT III / CAT IV shield increases arc-flash risk.

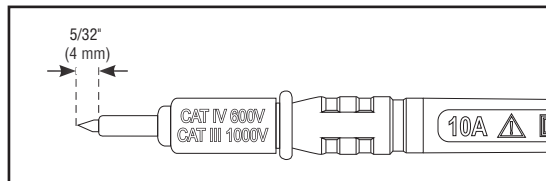

## TESTING IN CAT II MEASUREMENT LOCATIONS

CAT III / CAT IV shields may be removed for CAT II locations. This will allow testing on recessed conductors such as standard wall outlets. Take care not to lose the shields.

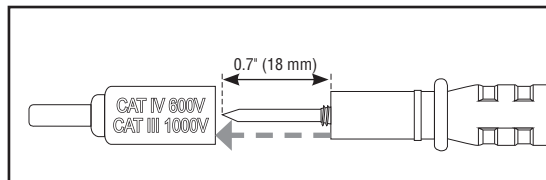

## OPERATING INSTRUCTIONS

## AC/DC CURRENT (LESS THAN 600A)

AC Current is measured by pressing the clamp trigger ⑩ to open the clamp ③ and placing it around a current-carrying wire. When measuring, care should be taken to ensure that the clamp ③ is completely closed with trigger ⑩ fully released, and that the wire passes perpendicularly through the center of the clamp ③ in line with the arrow markings ⑪.

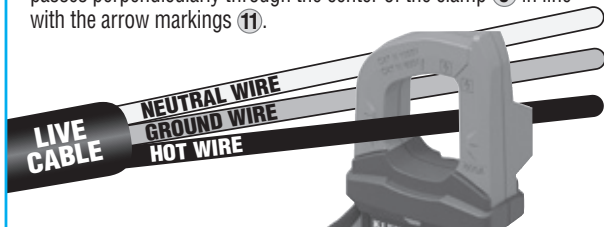

**NOTE:** Current measurement can be made by clamping around single conductors, but not cables containing both live and neutral wires. In this case a line splitter is required, Klein Cat. No. 69409 is recommended.

To measure current:

1. Rotate the Function Selector switch ② to the AC/DC current  $A \approx$  setting.

**NOTE:** The meter defaults to AC measurement. Press the "SEL/NCV" button ⑫ to toggle between AC and DC modes. The AC or DC icon on the LCD indicates which mode is selected.



2. Place clamp ③ around wire. When measuring DC current, align the polarity markings ⑮ on the clamp with the polarity of the wire to avoid negative readings. The current measurement will be shown in the display. The meter will auto-range to display the measurement in the most appropriate range.

**⚠ Disconnect test leads when measuring with the clamp.**

**NOTE:** If non-zero values are displayed prior to measuring in DC current mode, an offset correction is required. With meter in DC current mode, press and hold the "SEL/NCV" button ⑫ to activate the DC current ZERO function. Subsequent DC current measurements automatically subtract the offset correction for improved accuracy. If the DC current range changes, the DC current ZERO function procedure must be repeated.

## OPERATING INSTRUCTIONS

## AC/DC VOLTAGE (LESS THAN 1000V)

1. Insert RED test lead into "V /  $\Omega$ " jack ⑤, and BLACK test lead into COM jack ④, and rotate function selector switch ② to the AC/DC voltage  $V \approx$  setting. The meter defaults to AC measurement. To measure DC, press the "SEL/NCV" button ⑫ to toggle between AC and DC modes. The AC or DC icon on the LCD indicates which mode is selected.



2. Apply test leads to the circuit to be tested to measure voltage. The meter will auto-range to display the measurement in the most appropriate range.

**NOTE:** If "-" appears on the LCD, the test leads are being applied to the circuit in reverse. Swap the position of the leads to correct this.

**NOTE:** When in a voltage setting and the test leads are open, readings of order mV may appear on the display. This is noise and is normal. By touching the test leads together to close the circuit the meter will measure zero volts.

**NOTE:** The Hazardous Voltage Indicator will appear on the display when the voltage is >25V AC or >60V DC.

## AC/DC LoZ VOLTAGE (LESS THAN 1000V)

1. Insert RED test lead into "V /  $\Omega$ " jack ⑤, and BLACK test lead into COM jack ④, and rotate function selector switch ② to the AC/DC LoZ voltage  $LoZ$  setting. The meter defaults to AC measurement. To measure DC, press the "SEL/NCV" button ⑫ to toggle between AC and DC modes. The AC or DC icon on the LCD indicates which mode is selected.



2. Apply test leads to the circuit to be tested to measure voltage. The meter will auto-range to display the measurement in the most appropriate range.

**⚠ Do not attempt to measure voltages greater than 1000V in LoZ setting.**

## OPERATING INSTRUCTIONS

## CONTINUITY

1. Insert RED test lead into "V /  $\Omega$ " jack ⑤, and BLACK test lead into COM jack ④, and rotate function selector switch ② to the Continuity/Resistance  $\Omega$  setting.

**NOTE:** The meter defaults to Continuity testing in this mode. Ensure that the Continuity Testing icon  $\Rightarrow$  is visible on the display. If not, press the "SEL/NCV" button ⑫ repeatedly until the  $\Rightarrow$  icon is shown.

2. Remove power from circuit.
3. Test for continuity by connecting conductor or circuit with test leads. If resistance is measured less than 50 $\Omega$ , an audible signal will sound and display will show a resistance value indicating continuity. If circuit is open, display will show "OL".



**⚠ DO NOT attempt to measure continuity on a live circuit.**

## RESISTANCE MEASUREMENTS

1. Insert RED test lead into "V /  $\Omega$ " jack ⑤, and BLACK test lead into COM jack ④, and rotate function selector switch ② to the Continuity/Resistance  $\Omega$  setting.

**NOTE:** The meter defaults to Continuity testing in this mode. Press the "SEL/NCV" button ⑫ once to enter Resistance testing mode. The Resistance icon  $\Omega$  will appear on the display.

2. Remove power from circuit.
3. Measure resistance by connecting test leads to circuit. The meter will auto-range to display the measurement in the most appropriate range.



**NOTE:** When in a Resistance setting and the test leads are open (not connected across a resistor), or when a failed resistor is under test, the display will indicate "OL". This is normal.

**⚠ DO NOT attempt to measure resistance on a live circuit.**

## OPERATING INSTRUCTIONS

## FREQUENCY / DUTY-CYCLE

1. Insert RED test lead into "V /  $\Omega$ " jack ⑤ and BLACK test lead into COM jack ④, and rotate function selector switch ② to the Frequency/Duty-Cycle Hz/% setting.

**NOTE:** The meter defaults to Frequency testing in this mode. To enter Duty-Cycle testing mode, press the "SEL/NCV" button ⑫ once. Ensure that the appropriate icon (either Hz or %) appears on the display.

2. Measure by connecting test leads across the circuit.



Black lead      Red lead



## DIODE TEST

1. Insert RED test lead into "V /  $\Omega$ " jack ⑤, and BLACK test lead into COM jack ④, and rotate function selector switch ② to the Diode Test  $\rightarrow$  setting.

2. Touch test leads to diode. A reading of 200-800mV on display indicates forward bias, "OL" indicates reverse bias. An open device will show "OL" in both polarities. A shorted device will show approximately 0mV.



Black lead      Red lead



## CAPACITANCE

1. Insert RED test lead into "V /  $\Omega$ " jack ⑤, and BLACK test lead into COM jack ④, and rotate function selector switch ② to the Capacitance  $\mu$ F setting.
2. Remove power from circuit.
3. Measure capacitance by connecting test leads across the capacitor. The meter will auto-range to display the measurement in the most appropriate range.



Black lead      Red lead



## MAINTENANCE

## BATTERY REPLACEMENT

When  indicator is displayed on LCD, batteries must be replaced.

1. Remove screw from battery door.
2. Replace three AAA batteries (note proper polarity).
3. Replace battery door and fasten securely with screw.



**⚠** To avoid risk of electric shock, disconnect leads from any voltage source before removing battery door.

**⚠** To avoid risk of electric shock, do not operate meter while battery door is removed.

## CLEANING

Be sure meter is turned off and wipe with a clean, dry lint-free cloth. **Do not use abrasive cleaners or solvents.**

## STORAGE

Remove the batteries when meter is not in use for a prolonged period of time. Do not expose to high temperatures or humidity. After a period of storage in extreme conditions exceeding the limits mentioned in the General Specifications section, allow the meter to return to normal operating conditions before using.

## FCC &amp; IC COMPLIANCE

See this product's page at [www.kleintools.com](http://www.kleintools.com) for FCC compliance information.  
Canada ICES-003 (B) / NMB-003 (B)

## WARRANTY

[www.kleintools.com/warranty](http://www.kleintools.com/warranty)

## DISPOSAL / RECYCLE



Do not place equipment and its accessories in the trash. Items must be properly disposed of in accordance with local regulations. Please see [www.epa.gov/recycle](http://www.epa.gov/recycle) for additional information.

## CUSTOMER SERVICE

## KLEIN TOOLS, INC.

450 Bond Street Lincolnshire, IL 60069 1-800-553-4676  
[customerservice@kleintools.com](mailto:customerservice@kleintools.com) [www.kleintools.com](http://www.kleintools.com)





ESPAÑOL

CL710

## MANUAL DE INSTRUCCIONES

Multímetro digital de gancho  
de rango automático  
de 600 A CA/CD

### TRMS

*Tecnología  
de medición*

- PROBADOR DE VOLTAJE SIN CONTACTO
- BAJA IMPEDANCIA
- RETENCIÓN DE DATOS Y RANGO
- INDICADOR DE CONTINUIDAD AUDIBLE
- PRUEBA DE DIODO
- CAPACITANCIA Y FRECUENCIA
- PANTALLA TRANSFLECTIVA DE CONTRASTE INVERTIDO
- PERILLA ILUMINADA

1000 V   
600 A   
60 M  $\Omega$

 2m  IP40



**TOUGH  
METER**

**KLEIN  
TOOLS**



CE  
UK  
CA  
ETL  
C LISTED US

Intertek  
5000573

CAT IV CAT III  
600 V 1000 V

**ESPECIFICACIONES GENERALES**

El CL710 de Klein Tools es un multimetro digital de gancho de rango automático con media cuadrática real (TRMS) que mide corriente CA/CD con las pinzas; mide voltaje CA/CD, resistencia, continuidad, frecuencia y capacitancia, y prueba diodos con cables de prueba. También cuenta con un modo de baja impedancia (LoZ) para identificar y eliminar voltajes fantasmas o erráticos, una pantalla transfectiva de contraste invertido y una perilla iluminada.

- **Entorno:** en interiores: no lo exponga a la humedad, lluvia o nieve.
- **Altitud de funcionamiento:** 6562' (2000 m)
- **Humedad relativa:** <80 %, sin condensación
- **Temperatura de funcionamiento:** 32 a 122 °F (0 a 50 °C)
- **Temperatura de almacenamiento:** 14 a 140 °F (-10 a 60 °C)
- **Precisión:** valores establecidos según una temperatura ambiente de 65 a 83 °F (18 a 28 °C)
- **Función de apagado automático (APO):** después de 5 minutos de inactividad (a menos que esté desactivada)
- **Dimensiones:** 9,06" x 3,47" x 1,65" (230 x 88 x 42 mm)
- **Peso:** 13 oz (369 g) incluidas las baterías
- **Calibración:** precisa durante un año
- **Normas:** IEC EN 61010-1, 61010-2-032.



**Cumple con:** UL STD 61010-1, 61010-2-032.  
**Certificado según:** CSA STD C22.2 N.º 61010-1, 61010-2-032.

- **Grado de contaminación:** 2
- **Precisión:** ± (% de lectura + cantidad de dígitos menos significativos)
- **Protección ante caídas:** 6,6' (2 m)
- **Clasificación de seguridad:** CAT IV 600 V, CAT III 1000 V, clase 2, doble aislamiento

***CAT III:** la categoría III de medición es aplicable a los circuitos de medición y prueba conectados a la distribución de la instalación de redes eléctricas de bajo voltaje de un edificio.*

***CAT IV:** la categoría IV de medición es aplicable a los circuitos de medición y prueba conectados a la fuente de la instalación de redes eléctricas de bajo voltaje de un edificio.*

- **Entorno electromagnético:** IEC EN 61326-1. Este equipo cumple con los requisitos para su uso en entornos electromagnéticos básicos y controlados, como propiedades residenciales, establecimientos comerciales e instalaciones de industria ligera.

*Especificaciones sujetas a cambios.*

**ESPECIFICACIONES ELÉCTRICAS**

Función	Rango	Resolución	Precisión	Precisión LoZ (Baja impedancia)
<b>Voltaje CA (V CA)</b>	600 mV	0,1 mV	± (1,8 % + 8 dígitos)	± (2,5 % + 8 dígitos)
	6,000 V	1 mV	± (1,0 % + 3 dígitos)	
	60,00 V	10 mV		
	600,0 V	100 mV		
<b>Voltaje CD (V CD)</b>	600 mV	0,1 mV	± (0,5 % + 5 dígitos)	± (2,0 % + 5 dígitos)
	6,000 V	1 mV		
	60,00 V	10 mV		
	600,0 V	100 mV		
	1000 V	1 V	± (1,2 % + 5 dígitos)	

**Impedancia de entrada:** 10 MΩ

**Rango de frecuencia:** 50 a 400 Hz

**Entrada máxima:** 1000 V CA RMS o 1000 V CD

***NOTA:** A todos los rangos de voltaje AC están especificados desde el 5 % hasta el 100 % del rango*

<b>Corriente CA (A CA)</b>	60,00 A	10 mA	± (2,0 % + 8 dígitos)
	600,0 A	100 mA	± (2,0 % + 5 dígitos)
<b>Corriente CD (A CD)</b>	60,00 A	10 mA	± (2,0 % + 8 dígitos)
	600,0 A	100 mA	± (2,0 % + 5 dígitos)

**Rango de frecuencia:** 50 a 60 Hz

Función	Rango	Resolución	Precisión
<b>Resistencia</b>	600,0 Ω	0,1 Ω	± (1,2 % + 5 dígitos)
	6,000 kΩ	1 Ω	
	60,00 kΩ	0,01 kΩ	
	600,0 kΩ	0,1 kΩ	
	6,000 MΩ	1 kΩ	± (2,0 % + 10 dígitos)
	60,00 MΩ	10 kΩ	

**Entrada máxima:** 1000 V CA RMS o 1000 V CD

<b>Capacitancia</b>	60,00 nF	0,01 nF	± (3,5 % + 10 dígitos)
	600,0 nF	0,1 nF	
	6,000 μF	0,001 μF	± (3,0 % + 5 dígitos)
	60,00 μF	0,01 μF	
	600,0 μF	0,1 μF	
		6000 μF	1 μF

**Entrada máxima:** 1000 V CA RMS o 1000 V CD

## ESPECIFICACIONES ELÉCTRICAS

Función	Rango	Resolución	Precisión
Frecuencia (rango automático)	1,000 Hz a 9,999 Hz	0,001 Hz	± (1,0 % + 5 dígitos)
	99,99 Hz	0,01 Hz	
	999,9 Hz	0,1 Hz	
	9,999 kHz	1 Hz	
	99,99 kHz	10 Hz	
	500,00 kHz	100 Hz	

**Sensibilidad:** >2 V a 220 V RMS

**Entrada máxima:** 1000 V CD o 1000 V CA RMS

<b>Ciclo de servicio</b>	1,0 % a 99,9 %	0,1 %	± (1,2 % + 2 dígitos)
--------------------------	----------------	-------	-----------------------

**Ancho de pulso:** >100 µs, <100 ms

**Ancho de frecuencia:** 5 Hz a 10 kHz

**Sensibilidad:** >2 V a 220 V RMS

**Entrada máxima:** 1000 V CD o 1000 V CA RMS

### OTRAS APLICACIONES DE MEDICIÓN

**Entrada máxima:** 1000 V CA RMS o 1000 V CD

- **Prueba de diodo:** 1,5 mA máx., 3,2 V CD de voltaje de circuito abierto aprox.
- **Verificación de continuidad:** señal audible <50 Ω, <1,5 mA de corriente de prueba
- **Frecuencia de muestreo:** 4 muestras por segundo
- **Baja impedancia (Low Z):** impedancia de entrada >3 kΩ  
Entrada máx. 1000 V CD o 1000 V CA RMS
- **Función de apagado automático:** después de aprox. 5 minutos de inactividad
- **Sobrecarga:** se indica "OL" (Sobrecarga) en pantalla, protección contra sobrecarga de 1000 V en todas las posiciones
- **Polaridad:** "+" en pantalla indica polaridad negativa
- **Pantalla:** LCD de 3-5/6 dígitos con recuento de 6000

### ⚠ ADVERTENCIAS GENERALES

**Para garantizar un funcionamiento y servicio seguros del multímetro, siga estas instrucciones. El incumplimiento de estas advertencias puede provocar lesiones graves o la muerte.**

- Antes de cada uso, verifique el funcionamiento del multímetro midiendo un voltaje o corriente conocidos.
- Nunca debe utilizar este multímetro en un circuito con voltajes que excedan la clasificación correspondiente a la categoría de este multímetro.
- No utilice el multímetro durante tormentas eléctricas o en clima húmedo.
- No utilice el multímetro o los cables de prueba si en apariencia están dañados.
- Utilice únicamente con cables de prueba con clasificación de seguridad CAT III 1000 V/CAT IV 600 V o superior.
- Asegúrese de que los cables del multímetro estén correctamente colocados y mantenga los dedos lejos de los contactos de la sonda de metal al realizar las mediciones.
- Proceda con precaución cuando trabaje con voltajes superiores a 25 V CA RMS o 60 V CD. Esos voltajes implican un riesgo de choque eléctrico.
- Para evitar lecturas falsas que puedan provocar choques eléctricos, reemplace las baterías cuando aparezca el indicador de batería baja.
- No intente medir resistencia o continuidad en un circuito activo.
- Cumpla siempre con los códigos de seguridad locales y nacionales. Utilice equipo de protección personal para prevenir lesiones por choque y arco eléctrico en los lugares donde haya conductores activos peligrosos expuestos.
- Para evitar el riesgo de choque eléctrico, desconecte los cables de toda fuente de voltaje antes de retirar la tapa del compartimiento de las baterías.
- Para evitar riesgo de choque eléctrico, no use el multímetro sin colocar la tapa del compartimiento de las baterías.

### ⚠ ADVERTENCIAS SOBRE LA FUNCIÓN NCV

- Cuando la función NCV está activa, una luz roja intermitente o fija y un pitido audible indican la presencia de voltaje, y la pantalla mostrará el nivel de sensibilidad correspondiente (de 1 a 4 barras) cuando se detecte la presencia de voltaje. Aun cuando el instrumento no lo indique, es posible que haya voltaje.
- Antes y después de cada uso del NCVT, verifique el funcionamiento realizando una prueba en un circuito activo que se encuentre dentro de la capacidad de esta unidad.
- Nunca suponga que los cables neutro y de puesta a tierra están desenergizados. Los neutros en circuitos derivados de cables de múltiples alambres pueden estar energizados aunque estén desconectados y deben volver a probarse antes de manipularlos.
- El probador NCV NO detectará voltaje en las siguientes situaciones:
  - Si el cable está blindado.
  - Si el operador no está conectado a tierra o está aislado de alguna manera de una toma de tierra eficaz.
  - Si el voltaje es de CD.
- El probador NCV PODRÍA NO detectar voltaje en las siguientes situaciones:
  - Si el usuario no sostiene el probador.
  - Si el usuario está aislado del probador mediante un guante u otro material.
  - Si el cable está parcialmente enterrado o en un conducto de metal conectado a tierra.
  - Si el probador se encuentra a cierta distancia de la fuente de voltaje.
  - Si el campo creado por la fuente de voltaje está bloqueado, amortiguado o sometido a interferencia de alguna otra manera.
  - Si la frecuencia de voltaje no es una onda sinusoidal perfecta entre 50 y 60 Hz.
  - Si el probador se encuentra fuera de las condiciones de funcionamiento (descritas en la sección Especificaciones).
- El funcionamiento puede llegar a verse afectado por diferencias en el diseño del enchufe y el tipo y grosor del aislamiento. Es posible que el probador no sea compatible con algunos tipos de tomacorrientes estándar o inviolables.
- No lo utilice en conductores activos peligrosos sin aislamiento.
- La detección por encima de 50 V se especifica en condiciones "normales", como se indica más adelante. El probador puede detectar voltaje en un umbral diferente, en diferentes condiciones, o puede no detectar voltaje en absoluto a menos que:
  - La punta del probador está dentro de 0,25" de una fuente de voltaje de CA que irradia sin impedimento.
  - El usuario sostiene el cuerpo del probador con la mano descubierta.
  - El usuario está parado sobre una toma de tierra o conectado a ella.
  - La humedad del aire es nominal (50 % de humedad relativa).
  - El probador se sostiene firmemente para mantenerlo inmóvil.

SÍMBOLOS DEL MULTÍMETRO

	Corriente CA/CD	$\Omega$	Resistencia (en ohmios)
<b>NCV</b>	Probador de voltaje sin contacto		Indicador de continuidad audible
	Doble aislamiento Clase II		Riesgo de choque eléctrico
	Advertencia o precaución		Lea las instrucciones
	Apto para conductores activos peligrosos sin aislamiento	<b>LoZ</b>	Baja impedancia
	Diodo	$\mu$	Capacitancia
<b>Hz</b>	Frecuencia	%	Ciclo de servicio
<b>V</b>	Voltaje (voltios)	<b>A</b>	Amperaje (amperios)
<b>+</b>	Positivo	<b>-</b>	Negativo
<b>COM</b>	Común	<b>SEL</b>	Seleccionar
	Brillo de retroiluminación		Conexión a tierra
<b>OFF</b>	Apagado	<b>MAX</b>	Valor máximo/mínimo
		<b>MIN</b>	

SÍMBOLOS EN LA PANTALLA LCD

<b>CA</b>	CA (corriente alterna)	<b>CD</b>	CD (corriente directa)
<b>-</b>	Lectura negativa	<b>H</b>	Retención de datos
<b>AUTO</b>	Rango automático		Diodo
<b>F</b>	Faradios		Función de apagado automático
<b>NCV</b>	Probador de voltaje sin contacto		Indicador de continuidad audible
	Batería baja	<b>k</b>	kilo (valor $\times 10^3$ )
<b>M</b>	Mega (valor $\times 10^6$ )	<b><math>\mu</math></b>	micro (valor $\times 10^{-6}$ )
<b>m</b>	mili (valor $\times 10^{-3}$ )	<b>V</b>	Voltios
<b>n</b>	nano (valor $\times 10^{-9}$ )	$\Omega$	Ohmios
<b>A</b>	Amperios	<b>ZERO</b>	Función de corriente CD cero
<b>Hz %</b>	Frecuencia/ciclo de servicio	<b>REL</b>	Modo relativo
	Indicador de voltaje peligroso	<b>LoZ</b>	Baja impedancia
<b>MIN</b>	Retención del valor mínimo	<b>MAX</b>	Retención del valor máximo

DETALLES DE LAS CARACTERÍSTICAS

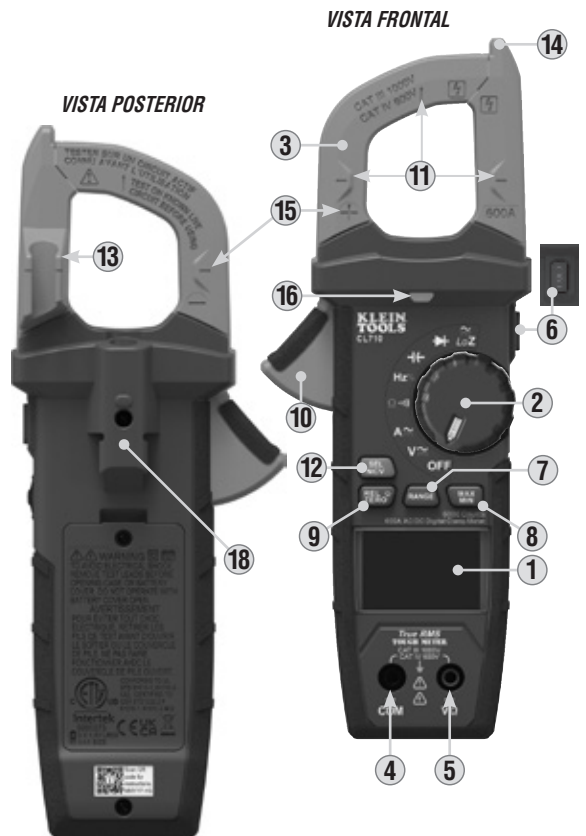

**NOTA:** el multímetro no contiene en su interior piezas que el usuario pueda reparar.

- Pantalla LCD con recuento de 6000
- Perilla selectora de función
- Pinzas
- Conector "COM" (Común)
- Conector "V $\Omega$ "
- Botón "HOLD" (Retener)
- Botón "RANGE" (Rango)
- Botón "MAX/MIN" (Máximo/Mínimo)
- Botón "REL/ZERO" (Relativo/Cero)/Brillo
- Gatillo de las pinzas (presionar para abrir las pinzas)
- Marcas de flechas
- Botón "SEL/NCV" (Seleccionar/Voltaje sin contacto)
- Soporte para cables de prueba para sonda de prueba
- Antena de detección de NCV
- Marcas de polaridad (para corriente CD)
- Indicador de NCV
- Soporte magnético

## BOTONES DE FUNCIONES

## ENCENDIDO/APAGADO

Para encender el multímetro, gire la perilla selectora de función ② de la posición "OFF" (Apagado) a cualquier posición de medición. Para apagar el multímetro, gire la perilla selectora de función ② a la posición "OFF" (Apagado). De forma predeterminada, el multímetro se apagará automáticamente después de 5 minutos de inactividad. Si el multímetro se apaga automáticamente cuando la perilla selectora de función ② se encuentra en un posición de medición, gire la perilla a cualquier otra posición o presione cualquier botón para volver a encender el multímetro y volver a la misma posición de función. Para desactivar la función de apagado automático, mantenga presionado el botón "SEL/NCV" (Seleccionar/Voltaje sin contacto) ⑫ antes de encender la unidad desde la posición "OFF" (Apagado). Al desactivar la función de apagado automático, el ícono correspondiente  no se visualiza en la pantalla. **NOTA:** la función de apagado automático es la configuración predeterminada y se debe desactivar cada vez que se encienda el multímetro.

## BOTÓN "SEL/NCV" (SELECCIONAR/VOLTAJE SIN CONTACTO) (PARA FUNCIONES SECUNDARIAS)

El botón "SEL/NCV" (Seleccionar/Voltaje sin contacto) ⑫ sirve para activar la función secundaria de cada aplicación a la que se accede con la perilla selectora de función ②. En el caso de la corriente, el voltaje y la baja impedancia, alterna entre CA y CD. Para las otras funciones, alterna entre continuidad y resistencia, y entre Hz y %. La función predeterminada de cada aplicación está impresa en el multímetro en color blanco, y la función o las funciones secundarias de cada parámetro, en color naranja.

## BOTÓN "SEL/NCV" (SELECCIONAR/VOLTAJE SIN CONTACTO) (PARA PRUEBA DE NVC)

Mantenga presionado el botón "SEL/NCV" (Seleccionar/Voltaje sin contacto) ⑫ para ingresar al modo de prueba de voltaje sin contacto (NVC) y probar la presencia de voltaje CA. El ícono NCV y "EF" aparecerán en la pantalla. Acerque la antena de detección ⑭ al conductor que desee probar. Ante la presencia de voltaje CA, la luz roja de "NCV" (Voltaje sin contacto) ⑮ empezará a parpadear, se oírán señales audibles (pitidos) y aparecerán guiones en la pantalla. A medida que la antena de detección de NCV ⑭ se aproxima a la fuente de voltaje, aparecerán más guiones en la pantalla y aumentará la frecuencia del sonido audible. Suelte el botón "SEL/NCV" (Seleccionar/Voltaje sin contacto) ⑫ para salir del modo de prueba NCV.

**NOTA:** se detectarán solo voltajes iguales o mayores que 65 V CA.

## RETENCIÓN DE DATOS

Presione el botón "HOLD" (Retener) ⑥ para retener la medición en la pantalla. Vuelva a presionar el botón para que la pantalla regrese a la medición en curso.

## BOTONES DE FUNCIONES

## MODO RELATIVO

**Medición REL:** presione el botón "REL/ZERO" (Relativo/Cero)/Brillo ⑨ para iniciar la medición relativa a la lectura de corriente. El ícono "REL" (Relativo) aparecerá en la pantalla. Las mediciones posteriores se muestran relativas a la medición original. (Se aplica a voltaje, corriente y capacitancia). Presione el botón "REL/ZERO" (Relativo/Cero)/Brillo ⑨ de nuevo para salir del modo relativo.

**Función de corriente CD CERO:** cuando mida la corriente CD con las pinzas, presione el botón "REL/ZERO" (Relativo/Cero)/Brillo ⑨ para activar la función de corriente CD cero. Esto fijará la pantalla en cero al restar el valor actual como un desplazamiento. El ícono "ZERO" (Cero) aparecerá en la pantalla. Presione el botón "REL/ZERO" (Relativo/Cero)/Brillo ⑨ de nuevo para salir del modo de función de corriente CD cero. Mantenga presionado el botón "REL/ZERO" (Relativo/Cero)/Brillo ⑨ en cualquier modo para aumentar o disminuir el brillo de la retroiluminación de la pantalla LCD. **NOTA:** si el voltaje CD cambia, se debe repetir el procedimiento de la función de corriente CD cero.

## RETROILUMINACIÓN DE LA PERILLA SELECTORA DE FUNCIÓN

Los íconos de función alrededor de la perilla selectora de función ② se iluminarán de forma predeterminada al encender el multímetro y dejarán de iluminarse luego de 3 minutos de inactividad. La perilla selectora de función ② volverá a iluminarse presionando cualquier botón o rotando la perilla selectora de función ②.

**NOTA:** para desactivar la retroiluminación de la perilla, mantenga presionado el botón "REL/ZERO" (Relativo/Cero)/Brillo ⑨ al encender el multímetro.

## RANGO

El modo predeterminado del multímetro es el de rango automático **AUTO**. Este modo determina automáticamente el rango de medición más adecuado para la prueba que se está realizando. Para que el multímetro mida en un rango diferente, utilice el botón "RANGE" (Rango) ⑦.

1. Presione el botón "RANGE" (Rango) ⑦ para seleccionar manualmente el rango de medición (**AUTO** desaparece de la pantalla LCD). Presione el botón "RANGE" (Rango) ⑦ varias veces para recorrer los rangos disponibles y deténgase en el rango deseado.
2. Para volver al modo de rango automático, mantenga presionado el botón "RANGE" (Rango) ⑦ durante más de un segundo (**AUTO** vuelve a aparecer en la pantalla).

## MAX/MIN

Cuando se presiona el botón "MAX/MIN" (Máximo/Mínimo) ⑧, el multímetro registra los valores máximo y mínimo.

1. Mientras mide, presione el botón "MAX/MIN" (Máximo/Mínimo) ⑧ para alternar entre el valor máximo (MAX) y el valor mínimo (MIN). Si se detecta un valor máximo o mínimo nuevo, la pantalla se actualiza con el valor nuevo.
2. Mantenga presionado el botón "MAX/MIN" (Máximo/Mínimo) ⑧ durante más de un segundo para volver al modo de medición normal.

## INSTRUCCIONES DE FUNCIONAMIENTO

### CONECTAR LOS CABLES DE PRUEBA

No realice pruebas si los cables no están bien conectados. Esto puede ocasionar lecturas intermitentes en pantalla. Para garantizar una buena conexión, presione los cables firmemente en el conector de entrada hasta el final.

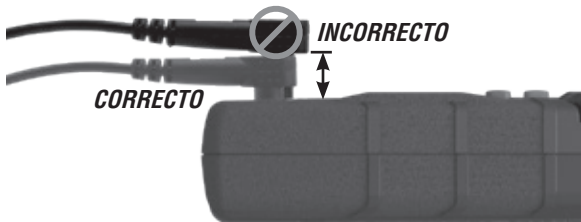

### PRUEBAS EN PUNTOS DE MEDICIÓN CON CLASIFICACIÓN CAT III/CAT IV

Asegúrese de que el blindaje del cable de prueba esté firmemente colocado en su lugar. No utilizar el blindaje CAT III/CAT IV aumenta el riesgo de que se produzca un arco eléctrico.

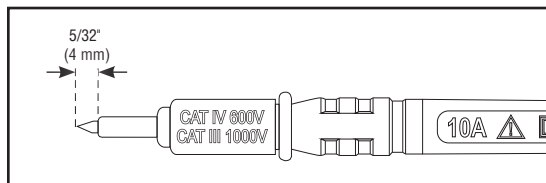

### PRUEBAS EN PUNTOS DE MEDICIÓN CON CLASIFICACIÓN CAT II

Es posible retirar blindajes CAT III/CAT IV para realizar mediciones en los puntos con clasificación CAT II. Esto permite efectuar pruebas en conductores empotrados, como tomacorrientes de pared estándar. Procure no perder los blindajes.

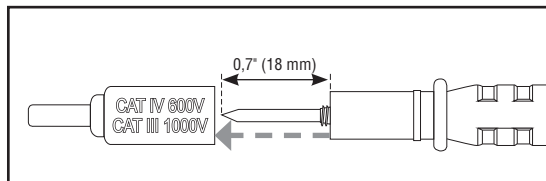

## INSTRUCCIONES DE FUNCIONAMIENTO

### CORRIENTE CA/CD (MENOS DE 600 A)

La corriente CA se mide presionando el gatillo de las pinzas **10** para que las pinzas **3** se abran y se las puedan colocar alrededor del cable que conduce la corriente. Al medir, se debe tener cuidado de cerrar bien las pinzas **3** soltando el gatillo **10** por completo, y de que el cable pase perpendicularmente a través del centro de las pinzas **3** y quede alineado con las marcas de flechas **11**.

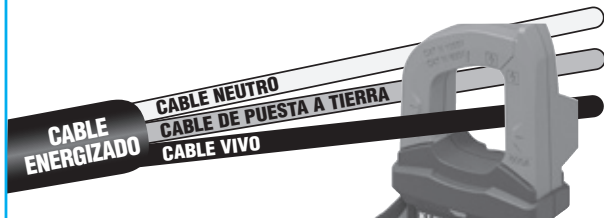

**NOTA:** la medición de corriente se puede hacer colocando las pinzas alrededor de conductores simples, pero no en cables que tengan alambres neutros y energizados. Para estos casos se necesita un divisor de línea; se recomienda el Cat. n.º 69409 de Klein.

Para medir la corriente, realice lo siguiente:

1. Gire la perilla selectora de función **2** a la posición de corriente CA/CD **A**.

**NOTA:** el valor predeterminado de la función de medición de voltaje del multímetro es CA. Presione el botón "SEL/NCV" (Seleccionar/Voltaje sin contacto) **12** para alternar entre los modos CA y CD. El icono de CA o de CD que aparece en la pantalla indica el modo seleccionado.



2. Coloque las pinzas **3** alrededor del cable. Cuando realice mediciones de corriente CD, alinee las marcas de polaridad **15** en las pinzas con la polaridad del cable para evitar lecturas negativas. La medición de corriente aparecerá en la pantalla. El multímetro seleccionará automáticamente un rango para mostrar la medición en el rango más adecuado.

**⚠ Desconecte los cables de prueba cuando mida con las pinzas.**

**NOTA:** si se muestran valores distintos de cero antes de medir en el modo de corriente CD, es necesario realizar una corrección de desplazamiento. Con el multímetro en el modo de corriente CD, mantenga presionado el botón "SEL/NCV" (Seleccionar/Voltaje sin contacto) **12** para activar la función de corriente CD cero. Las mediciones de corriente CD posteriores restan automáticamente la corrección de desplazamiento para ofrecer mayor precisión. Si el voltaje CD cambia, se debe repetir el procedimiento de la función de corriente CD cero.

## INSTRUCCIONES DE FUNCIONAMIENTO

### VOLTAJE CA/CD (MENOS DE 1000 V)

1. Inserte el cable de prueba ROJO en el conector "V/Ω" ⑤ y el cable de prueba NEGRO en el conector "COM" (Común) ④, y gire la perilla selectora de función ② a la posición de voltaje CA/CD  $V_{\sim}$ . El valor predeterminado de la función de medición de voltaje del multímetro es CA. Para medir CD, presione el botón "SEL/NCV" (Seleccionar/Voltaje sin contacto) ⑫ para alternar entre los modos CA y CD. El icono de CA o de CD que aparece en la pantalla indica el modo seleccionado.



2. Aplique los cables de prueba al circuito que desea probar para medir el voltaje. El multímetro seleccionará automáticamente un rango para mostrar la medición en el rango más adecuado.

**NOTA:** si en la pantalla LCD se visualiza "--", los cables de prueba se están aplicando invertidos al circuito. Invierta la posición de los cables para solucionar el problema.

**NOTA:** cuando el multímetro está en la posición de medir voltaje y los cables de prueba están en circuito abierto, es posible que se visualicen lecturas del tipo mV en la pantalla. Esto es ruido y es normal. Al juntar los cables de prueba para cerrar el circuito, la lectura del multímetro será de cero voltios.

**NOTA:** el indicador de voltaje peligroso aparecerá en la pantalla cuando el voltaje sea >25 V CA o >60 V CD.

### Voltaje CA/CD LoZ (BAJA IMPEDANCIA) (MENOS DE 1000 V)

1. Inserte el cable de prueba ROJO en el conector "V/Ω" ⑤ y el cable de prueba NEGRO en el conector "COM" (Común) ④, y gire la perilla selectora de función ② a la posición de voltaje CA/CD "LoZ" (Baja impedancia)  $V_{\sim}$ . El valor predeterminado de la función de medición de voltaje del multímetro es CA. Para medir CD, presione el botón "SEL/NCV" (Seleccionar/Voltaje sin contacto) ⑫ para alternar entre los modos CA y CD. El icono de CA o de CD que aparece en la pantalla indica el modo seleccionado.



2. Aplique los cables de prueba al circuito que desea probar para medir el voltaje. El multímetro seleccionará automáticamente un rango para mostrar la medición en el rango más adecuado.

**⚠ No intente medir voltajes mayores de 1000 V en la posición "LoZ" (Baja impedancia).**

## INSTRUCCIONES DE FUNCIONAMIENTO

### CONTINUIDAD

1. Inserte el cable de prueba ROJO en el conector "V/Ω" ⑤ y el cable de prueba NEGRO en el conector "COM" (Común) ④, y gire la perilla selectora de función ② a la posición de Continuidad/Resistencia  $\Omega$   $\bullet$ .

**NOTA:** la función predeterminada del multímetro en este modo es la prueba de Continuidad. Asegúrese de que el ícono de prueba de continuidad  $\bullet$  se visualice en la pantalla. De lo contrario, presione el botón "SEL/NCV" (Seleccionar/Voltaje sin contacto) ⑫ varias veces hasta que aparezca el ícono  $\bullet$ .

2. Desconecte la energía del circuito.
3. Pruebe la continuidad conectando el conductor o el circuito con los cables de prueba. Si la lectura de la medición de resistencia es inferior a 50 Ω, se oír una señal audible y en la pantalla se visualizará un valor de resistencia que indicará la continuidad. Si el circuito está abierto, aparecerá "OL" (Sobrecarga) en la pantalla.



**⚠ NO intente medir continuidad en un circuito activo.**

### MEDICIÓN DE RESISTENCIA

1. Inserte el cable de prueba ROJO en el conector "V/Ω" ⑤ y el cable de prueba NEGRO en el conector "COM" (Común) ④, y gire la perilla selectora de función ② a la posición de Continuidad/Resistencia  $\Omega$   $\bullet$ .

**NOTA:** la función predeterminada del multímetro en este modo es la prueba de Continuidad. Presione el botón "SEL/NCV" (Seleccionar/Voltaje sin contacto) ⑫ una vez para ingresar al modo de prueba de Resistencia. El icono de resistencia  $\Omega$  aparecerá en la pantalla.

2. Desconecte la energía del circuito.
3. Mida la resistencia conectando los cables de prueba al circuito. El multímetro seleccionará automáticamente un rango para mostrar la medición en el rango más adecuado.



**NOTA:** cuando el multímetro está en la posición de Resistencia y los cables de prueba están en circuito abierto (no conectados a través de un resistor), o cuando se está probando un resistor averiado, aparecerá en la pantalla la leyenda "OL" (Sobrecarga). Esto es normal.

**⚠ NO intente medir resistencia en un circuito activo.**



## INSTRUCCIONES DE FUNCIONAMIENTO

### FRECUENCIA/CICLO DE SERVICIO

1. Inserte el cable de prueba ROJO en el conector "V/Ω" ⑤ y el cable de prueba NEGRO en el conector "COM" (Común) ④, y gire la perilla selectora de función ② a la posición de Frecuencia/Ciclo de servicio **Hz** o **%**.

**NOTA:** la función predeterminada del multímetro en este modo es la prueba de Frecuencia. Para ingresar al modo de prueba de Ciclo de servicio, presione el botón "SEL/NCV" (Seleccionar/Voltaje sin contacto) ⑫ una vez. Asegúrese de que el ícono correspondiente (Hz o %) aparezca en la pantalla.

2. Realice la medición conectando los cables de prueba al circuito.

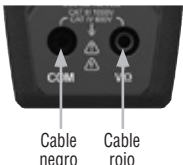

### PRUEBA DE DIODO

1. Inserte el cable de prueba ROJO en el conector "V/Ω" ⑤ y el cable de prueba NEGRO en el conector "COM" (Común) ④, y gire la perilla selectora de función ② a la posición de Prueba de diodo **▶**.
2. Haga que los cables de prueba toquen el diodo. Si en la pantalla se visualiza una lectura de 200-800 mV, hay polarización directa; y si se visualiza "OL" (Sobrecarga), hay polarización inversa. Si un dispositivo está en circuito abierto, se indicará "OL" (Sobrecarga) en ambas polaridades. Si un dispositivo está en cortocircuito, se indicará 0 mV aproximadamente.

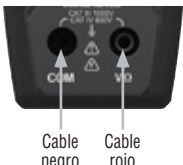

### CAPACITANCIA

1. Inserte el cable de prueba ROJO en el conector "V/Ω" ⑤ y el cable de prueba NEGRO en el conector "COM" (Común) ④, y gire la perilla selectora de función ② a la posición de Capacitancia **⚡**.
2. Desconecte la energía del circuito.
3. Mida la capacitancia conectando los cables de prueba al capacitor. El multímetro seleccionará automáticamente un rango para mostrar la medición en el rango más adecuado.

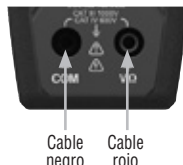

## MANTENIMIENTO

### REEMPLAZO DE LAS BATERÍAS

Cuando aparece el indicador  en la pantalla LCD, se deben reemplazar las baterías.

1. Retire el tornillo de la tapa del compartimiento de las baterías.
2. Reemplace tres baterías AAA (tenga en cuenta la polaridad correcta).
3. Vuelva a colocar la tapa del compartimiento de las baterías y apriete el tornillo firmemente.



**⚠** Para evitar el riesgo de choque eléctrico, desconecte los cables de toda fuente de voltaje antes de retirar la tapa del compartimiento de las baterías.

**⚠** Para evitar riesgo de choque eléctrico, no use el multímetro sin colocar la tapa del compartimiento de las baterías.

### LIMPIEZA

Asegúrese de que el multímetro esté apagado y límpielo con un paño limpio, seco, que no deje pelusas. **No utilice solventes ni limpiadores abrasivos.**

### ALMACENAMIENTO

Retire las baterías si no va a utilizar el multímetro durante un tiempo prolongado. No lo exponga a la humedad ni a altas temperaturas. Luego de un período de almacenamiento en condiciones extremas que sobrepasen los límites mencionados en la sección Especificaciones generales, deje que el multímetro vuelva a las condiciones de funcionamiento normales antes de utilizarlo.

### CONFORMIDAD CON LA NORMATIVA FCC/IC

Puede leer la información sobre la normativa FCC para este producto en [www.kleintools.com](http://www.kleintools.com).  
ICES-003 (B)/NMB-003 (B) de Canadá

### GARANTÍA

[www.kleintools.com/warranty](http://www.kleintools.com/warranty)

### ELIMINACIÓN/RECICLAJE



No arroje el equipo ni sus accesorios a la basura. Los elementos se deben desechar correctamente de acuerdo con las regulaciones locales. Para obtener más información, consulte [www.epa.gov/recycle](http://www.epa.gov/recycle).

### SERVICIO AL CLIENTE

**KLEIN TOOLS, INC.**

450 Bond Street Lincolnshire, IL 60069 1-800-553-4676  
[customerservice@kleintools.com](mailto:customerservice@kleintools.com) [www.kleintools.com](http://www.kleintools.com)



FRANÇAIS

CL710

## MANUEL D'UTILISATION

Multimètre numérique  
à pince et à échelle  
automatique 600 A c.a.

### *Technologie de mesure à valeur efficace vraie*

- TESTEUR DE TENSION SANS CONTACT
- FAIBLE IMPÉDANCE
- MAINTIEN DES DONNÉES ET CONSERVATION DE L'ÉCHELLE
- INDICATEUR SONORE DE CONTINUITÉ
- TEST DE DIODE
- CAPACITÉ ET FRÉQUENCE
- ÉCRAN TRANSFLECTIF À INVERSION DU CONTRASTE
- CADRAN ILLUMINÉ

1000V   
600A   
60MΩ

 2m  IP40



**TOUGH  
METER**

**KLEIN TOOLS** 



CE  
UK  
CA  

Intertek  
5000573

CAT IV 600V CAT III 1000V

## CARACTÉRISTIQUES GÉNÉRALES

Le CL710 de Klein Tools est un multimètre numérique à pince à valeur efficace vraie (TRMS) et à échelle automatique qui mesure le courant c.a./c.c. à l'aide d'une pince ainsi que la tension c.a./c.c., la résistance, la continuité, la fréquence et la capacité; et qui teste les diodes à l'aide de fils d'essai. Il est aussi muni d'un mode de faible impédance (LoZ) pour détecter les tensions fantômes ou parasites, d'un écran translectif à inversion du contraste et d'un cadran illuminé.

- **Environnement** : Intérieur : N'exposez pas le produit à l'humidité, à la pluie ou à la neige.
- **Altitude de fonctionnement** : 2000 m (6562 pi)
- **Humidité relative** : <80 % sans condensation
- **Température de fonctionnement** : 0 °C à 50 °C (32 °F à 122 °F)
- **Température d'entreposage** : -10 °C à 60 °C (14 °F à 140 °F)
- **Précision** : Valeurs définies entre 18 °C et 28 °C (65 °F à 83 °F)
- **Arrêt automatique** : Après 5 minutes d'inactivité (à moins que le mode ne soit désactivé)
- **Dimensions** : 230 × 88 × 42 mm (9,06 × 3,47 × 1,65 po)
- **Poids** : 369 g (13 oz) en tenant compte des piles
- **Étalonnage** : Précis pendant un an
- **Normes** : IEC EN 61010-1 et 61010-2-032.  
**Conforme aux normes** : UL 61010-1 et 61010-2-032  
**Certifié conforme aux normes** : CSA C22.2 n° 61010-1 et 61010-2-032



- **Niveau de pollution** : 2
- **Précision** : ± (% de la lecture + nombre de chiffres les moins significatifs)
- **Protection contre les chutes** : 2 m (6,6 pi)
- **Cote de sécurité** : CAT IV 600 V, CAT III 1000 V, classe 2, double isolation

**CAT III** : La catégorie de mesure III est applicable aux circuits de test et de mesure connectés à la partie distribution de l'installation du RÉSEAU basse tension du bâtiment.

**CAT IV** : La catégorie de mesure IV est applicable aux circuits de test et de mesure connectés à la source de l'installation du RÉSEAU basse tension du bâtiment.

- **Environnement électromagnétique** : IEC EN 61326-1. Cet équipement répond aux exigences pour une utilisation dans des environnements électromagnétiques ordinaires et contrôlés comme les zones résidentielles, les locaux commerciaux et les sites industriels légers.

*Les caractéristiques techniques peuvent faire l'objet de modifications.*

## SPÉCIFICATIONS ÉLECTRIQUES

Fonction	Plage	Résolution	Précision	Précision LoZ (de faible impédance)
<b>Tension c.a. (V c.a.)</b>	600 mV	0,1 mV	±(1,8 % + 8 chiffres)	±(2,5 % + 8 chiffres)
	6,000 V	1 mV	±(1,0 % + 3 chiffres)	
	60,00 V	10 mV		
	600,0 V	100 mV		
	1000 V	1 V	±(1,2 % + 5 chiffres)	
<b>Tension c.c. (V c.c.)</b>	600 mV	0,1 mV	±(0,5 % + 5 chiffres)	±(2,0 % + 5 chiffres)
	6,000 V	1 mV		
	60,00 V	10 mV	±(0,8 % + 3 chiffres)	
	600,0 V	100 mV		
	1000 V	1 V	±(1,0 % + 3 chiffres)	

**Impédance en entrée** : 10 MΩ **Plage de fréquences** : 50 à 400 Hz  
**Courant d'entrée maximal** : 1000 V c.a. (valeur efficace) ou 1000 V c.c.  
**Remarque** : Toutes les plages de tension c.a. sont indiquées pour une échelle de 5 % à 100 %.

<b>Courant c.a. (A c.a.)</b>	60,00 A	10 mA	±(2,0 % + 8 chiffres)
	600,0 A	100 mA	±(2,0 % + 5 chiffres)
<b>Courant c.c. (A c.c.)</b>	60,00 A	10 mA	±(2,0 % + 8 chiffres)
	600,0 A	100 mA	±(2,0 % + 5 chiffres)

**Plage de fréquences** : 50 à 60 Hz

Fonction	Plage	Résolution	Précision
<b>Résistance</b>	600,0 Ω	0,1 Ω	±(1,2 % + 5 chiffres)
	6,000 kΩ	1 Ω	
	60,00 kΩ	0,01 kΩ	
	600,0 kΩ	0,1 kΩ	
	6,000 MΩ	1 kΩ	
	60,00 MΩ	10 kΩ	

**Courant d'entrée maximal** : 1000 V c.a. (valeur efficace) ou 1000 V c.c.

<b>Capacité</b>	60,00 nF	0,01 nF	±(3,5 % + 10 chiffres)
	600,0 nF	0,1 nF	
	6,000 μF	0,001 μF	±(3,0 % + 5 chiffres)
	60,00 μF	0,01 μF	
	600,0 μF	0,1 μF	
	6000 μF	1 μF	

**Courant d'entrée maximal** : 1000 V c.a. (valeur efficace) ou 1000 V c.c.

## SPÉCIFICATIONS ÉLECTRIQUES

Fonction	Plage	Résolution	Précision
Fréquence (échelle automatique)	1,000 Hz à 9,999 Hz	0,001 Hz	±(1,0 % + 5 chiffres)
	99,99 Hz	0,01 Hz	
	999,9 Hz	0,1 Hz	
	9,999 kHz	1 Hz	
	99,99 kHz	10 Hz	
	500,00 kHz	100 Hz	

**Sensibilité** : >2 V à 220 V (valeur efficace)

**Courant d'entrée maximal** : 1000 V c.c. ou 1000 V c.a. (valeur efficace)

Cycle de service	1,0 % à 99,9 %	0,1 %	±(1,2 % + 2 chiffres)
------------------	----------------	-------	-----------------------

**Durée de l'impulsion** : >100 µs, <100 ms

**Plage de fréquences** : 5 Hz à 10 kHz

**Sensibilité** : >2 V à 220 V (valeur efficace)

**Courant d'entrée maximal** : 1000 V c.c. ou 1000 V c.a. (valeur efficace)

## AUTRES APPLICATIONS DE MESURE

**Courant d'entrée maximal** : 1000 V c.a. (valeur efficace) ou 1000 V c.c.

- **Test de diode** : Maximum 1,5 mA, tension à circuit ouvert d'environ 3,2 V c.c.
- **Test de continuité** : Signal sonore <50 Ω, courant de test <1,5 mA
- **Fréquence d'échantillonnage** : 4 échantillons par seconde
- **Faible impédance (LoZ)** : Impédance du signal d'entrée >3 kΩ, Impédance maximale de 1000 V c.c. ou de 1000 V c.a. (valeur efficace)
- **Arrêt automatique** : Après environ 5 minutes d'inactivité
- **Surcharge** : « OL » indiqué sur l'écran, protection contre la surcharge de 1000 V à tous les réglages
- **Polarité** : « - » sur l'écran indique une polarité négative
- **Affichage** : Écran ACL de 3 5/6 chiffres avec 6000 lectures

## ⚠ AVERTISSEMENTS GÉNÉRAUX

**Pour garantir une utilisation et un entretien sécuritaires de l'appareil, suivez ces instructions. Le non-respect de ces avertissements peut entraîner des blessures graves, voire la mort.**

- Avant chaque utilisation, vérifiez le fonctionnement du multimètre en mesurant une tension ou un courant de valeur connue.
- N'utilisez jamais le multimètre sur un circuit dont la tension dépasse la tension correspondant à la cote de sécurité de l'appareil.
- N'utilisez pas le multimètre lors d'orages électriques ou par temps humide.
- N'utilisez pas le multimètre ou les fils d'essai s'ils semblent avoir été endommagés.
- N'utilisez que des fils d'essai conformes à la classification CAT III 1000 V, CAT IV 600 V ou à une classification supérieure.
- Assurez-vous que les fils d'essai sont bien installés et évitez de toucher les contacts métalliques des sondes lors de la mesure.
- Faites preuve de prudence lors de mesures sur des circuits de plus de 25 V c.a. (valeur efficace) ou de 60 V c.c. De telles tensions constituent un risque de choc électrique.
- Pour éviter les lectures faussées pouvant provoquer un choc électrique, remplacez les piles lorsque l'indicateur de piles faibles apparaît.
- Ne tentez pas de mesurer la résistance ou la continuité sur un circuit sous tension.
- Assurez-vous de respecter en tout temps les codes de sécurité locaux et nationaux.
- Portez un EPI pour prévenir les blessures causées par les chocs électriques et les arcs électriques lorsque des conducteurs nus alimentés dangereux sont présents.
- Pour éviter tout risque de choc électrique, débranchez les fils d'essai de toute source de tension avant de retirer le couvercle du compartiment à piles.
- Pour éviter tout risque de choc électrique, n'utilisez pas le multimètre lorsque le couvercle du compartiment à piles est retiré.

## ⚠ AVERTISSEMENTS – FONCTION DE TTSC

- Lorsque la fonction de test de tension sans contact est lancée, une lumière rouge clignotante ou fixe et un signal sonore indiquent la présence d'une tension, puis, lorsque la tension est détectée, l'écran affiche le niveau de sensibilité correspondant (1 à 4). Même lorsqu'il n'y a pas de signal, une tension peut être présente.
- Avant et après chaque utilisation du testeur de tension sans contact, vérifiez le fonctionnement de l'appareil sur un circuit dont vous connaissez l'état de fonctionnement se trouvant dans la plage de fonctionnement de l'appareil.
- Ne supposez jamais que le fil de mise à la terre et le fil neutre sont hors tension. Les fils neutres des circuits de dérivation à câbles multiples peuvent être sous tension lorsqu'ils sont débranchés; il faut les retester avant de les manipuler.
- Le testeur de tension sans contact NE DÉTECTERA PAS de tension si :
  - Le fil est blindé.
  - L'utilisateur n'est pas mis à la terre ou est isolé d'une mise à la terre efficace.
  - La tension est une tension c.c.
- Le testeur de tension sans contact POURRAIT NE PAS détecter de tension si :
  - L'utilisateur ne tient pas le testeur.
  - L'utilisateur est isolé du testeur à l'aide de gants ou d'autres matières.
  - Le fil est partiellement enterré ou se trouve dans un conduit métallique mis à la terre.
  - Le testeur est trop loin de la source de tension.
  - Le champ créé par la source de tension est bloqué, atténué ou perturbé.
- La fréquence du courant n'est pas une onde sinusoïdale parfaite de 50 à 60 Hz.
- Le testeur n'est pas utilisé dans les conditions de fonctionnement (définies dans la section Caractéristiques).
- Le fonctionnement peut être influencé par les différences dans la conception des prises et dans l'épaisseur et le type de blindage; le testeur pourrait ne pas être compatible avec certains types de prises électriques standard ou inviolables.
- N'appliquez pas l'appareil sur des conducteurs non isolés, sous tension et potentiellement dangereux.
- La détection d'une tension supérieure à 50 V est définie dans les conditions « normales » mentionnées ci-dessous. Le testeur pourrait détecter la tension à partir d'un seuil différent, ou même ne rien détecter, lorsque les conditions sont différentes, sauf si :
  - La pointe du testeur se trouve à moins de 0,25 po d'une source de tension c.a. produisant un champ non atténué.
  - L'utilisateur tient le boîtier du testeur dans ses mains nues.
  - L'utilisateur est debout sur une surface mise à la terre ou est relié à la terre.
  - L'humidité de l'air est nominale (50 % d'humidité relative).
- Le testeur est tenu immobile.

## SYMBOLES SUR L'APPAREIL

	Courant c.a./c.c.	$\Omega$	Résistance (ohms)
<b>NCV</b>	Testeur de tension sans contact		Indicateur sonore de continuité
	Double isolation, classe II		Risque de choc électrique
	Avertissement ou mise en garde		Lire les instructions
	Appareil compatible avec les conducteurs non isolés, sous tension et potentiellement dangereux	<b>LoZ</b>	Faible impédance
	Diode	$\pm$	Capacité
<b>Hz</b>	Fréquence	%	Cycle de service
<b>V</b>	Tension (volts)	<b>A</b>	Intensité de courant (ampères)
<b>+</b>	Positif	<b>-</b>	Négatif
<b>COM</b>	Commun	<b>SEL</b>	Sélection
	Luminosité du rétroéclairage	$\perp$	Mise à la terre
<b>OFF</b>	Hors tension	<b>MAX</b>	Valeur maximale
		<b>MIN</b>	et minimale

## SYMBOLES À L'ÉCRAN ACL

<b>AC</b>	C.A. (courant alternatif)	<b>DC</b>	C.C. (courant continu)
<b>-</b>	Lecture négative	<b>H</b>	Maintien des données
<b>AUTO</b>	Échelle automatique		Diode
<b>F</b>	Farad		Arrêt automatique
<b>NCV</b>	Testeur de tension sans contact		Indicateur sonore de continuité
	Piles faibles	<b>k</b>	Kilo (valeur x 10 <sup>3</sup> )
<b>M</b>	Méga (valeur x 10 <sup>6</sup> )	$\mu$	Micro (valeur x 10 <sup>-6</sup> )
<b>m</b>	Milli (valeur x 10 <sup>-3</sup> )	<b>V</b>	Volts
<b>n</b>	Nano (valeur x 10 <sup>-9</sup> )	$\Omega$	Ohms
<b>A</b>	Ampères	<b>ZERO</b>	Fonction zéro du courant c.c.
<b>Hz%</b>	Fréquence/cycle de service	<b>REL</b>	Mode relatif
	Indicateur de tension dangereuse	<b>Lo Z</b>	Faible impédance
<b>MIN</b>	Maintien de la valeur minimale	<b>MAX</b>	Maintien de la valeur maximale

## CARACTÉRISTIQUES DÉTAILLÉES

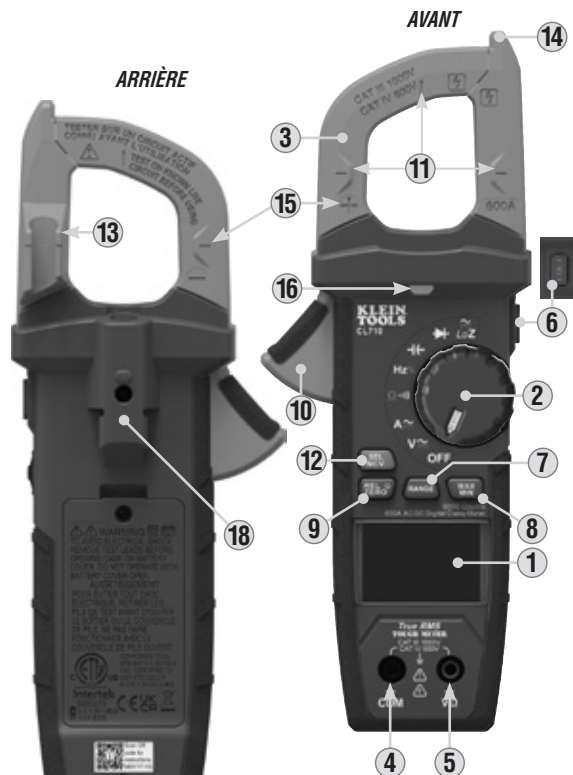

**REMARQUE :** Ce multimètre ne contient aucune pièce réparable par l'utilisateur.

- Écran ACL jusqu'à 6000 lectures
- Commutateur de sélection de fonctions
- Pince
- Prise COM
- Prise V $\Omega$
- Bouton HOLD (Maintien des données)
- Bouton RANGE (Échelle)
- Bouton MAX/MIN (Max./Min.)
- Bouton REL/ZERO (Relatif/Zéro) et de réglage de la luminosité
- Gâchette de pince (appuyer pour ouvrir la pince)
- Marquages de flèche
- Bouton SEL/NCV (Sélection/Test de tension sans contact)
- Porte-fil d'essai pour sonde
- Antenne de détection de tension sans contact
- Polarité indiquée (pour le courant c.c.)
- Voyant de test de tension sans contact
- Fixation aimantée

## BOUTONS DE FONCTION

## MARCHE/ARRÊT

Pour allumer le multimètre, tournez le commutateur de sélection de fonctions ② du réglage OFF (Arrêt) à tout autre réglage de mesure. Pour éteindre le multimètre, tournez le commutateur de sélection de fonctions ② au réglage OFF (Arrêt). Par défaut, l'appareil s'éteint automatiquement après 5 minutes d'inactivité. Si le multimètre s'éteint automatiquement lorsqu'un réglage de mesure est sélectionné, tournez le commutateur de sélection de fonctions ② vers tout autre réglage ou appuyez sur n'importe quel bouton pour remettre l'appareil sous tension au réglage auquel vous l'utilisiez. Pour désactiver cette fonctionnalité, maintenez enfoncé le bouton SEL/NCV (Sélection/Test de tension sans contact) ⑫ avant de mettre l'appareil sous tension, depuis le réglage OFF (Arrêt). Lorsque la fonction d'arrêt automatique est désactivée, l'icône d'arrêt automatique  n'est pas visible à l'écran.

**REMARQUE :** L'arrêt automatique est un réglage par défaut et doit être désactivé chaque fois que le multimètre est mis sous tension.

BOUTON SEL/NCV (SÉLECTION/TEST DE TENSION SANS CONTACT)  
[POUR LES FONCTIONS SECONDAIRES]

Le bouton SEL/NCV (Sélection/Test de tension sans contact) ⑫ active les fonctions secondaires pour chaque application accessible à l'aide du commutateur de sélection de fonctions ②. Pour la mesure de courants, de tensions et de faibles impédances, il bascule entre c.a. et c.c. Pour les autres fonctions, il bascule entre Continuité et Résistance ainsi qu'entre Hz et %. La fonction par défaut pour chaque application est imprimée en blanc sur le multimètre; les fonctions secondaires pour chaque réglage sont imprimées en orange.

BOUTON SEL/NCV (SÉLECTION/TEST DE TENSION SANS CONTACT)  
[POUR LE TEST DE TENSION SANS CONTACT]

Maintenez le bouton SEL/NCV (Sélection/Test de tension sans contact) ⑫ enfoncé pour accéder au mode test de tension sans contact afin de vérifier la présence d'une tension c.a. L'icône NCV (Test de tension sans contact) et « EF » (Force électromotrice) apparaîtront à l'écran. Approchez le conducteur à tester à l'aide de l'antenne de détection ⑭. En présence d'une tension c.a., le voyant de test de tension sans contact rouge ⑮ clignote, des signaux sonores (bips) retentissent et des traits horizontaux apparaissent à l'écran. Lorsque l'antenne de détection de tension sans contact ⑭ approche de la source de tension, davantage de traits horizontaux apparaissent à l'écran et la fréquence du signal sonore augmente. Relâchez le bouton SEL/NCV (Sélection/Test de tension sans contact) ⑫ pour sortir du mode test de tension sans contact.

**REMARQUE :** Seules les tensions d'au moins 65 V c.a. peuvent être détectées.

## MAINTIEN DES DONNÉES

Appuyez sur le bouton HOLD (Maintien des données) ⑥ pour que la lecture actuelle demeure affichée. Appuyez de nouveau sur ce bouton pour effacer l'affichage afin de recommencer à effectuer des mesures en temps réel.

## BOUTONS DE FONCTION

## MODE RELATIF

**Mesure de tension REL (Relatif) :** Appuyez sur le bouton REL/ZERO (Relatif/Zéro) et de réglage de la luminosité ⑨ pour prendre des mesures en fonction de la lecture actuelle. L'icône REL (Relatif) apparaîtra à l'écran. Les mesures subséquentes apparaîtront en fonction de la mesure originale (s'applique à la tension, au courant et à la capacité). Appuyez à nouveau sur le bouton REL/ZERO (Relatif/Zéro) et de réglage de la luminosité ⑨ pour quitter le mode relatif.

**Fonction ZERO (Zéro) du courant c.c. :** Lorsque vous mesurez un courant c.c. avec la pince, appuyez sur le bouton REL/ZERO (Relatif/Zéro) et de réglage de la luminosité ⑨ pour activer la fonction zéro du courant c.c. Cela mettra l'affichage à zéro en soustrayant la valeur actuelle en tant que décalage. L'icône ZERO (Zéro) apparaîtra à l'écran. Appuyez sur REL/ZERO (Relatif/Zéro) ⑨ à nouveau pour quitter le mode zéro du courant c.c. Appuyez sur le bouton REL/ZERO (Relatif/Zéro) et de réglage de la luminosité ⑨ et maintenez-le enfoncé dans n'importe quel mode pour augmenter ou diminuer la luminosité du rétroéclairage de l'écran ACL. **REMARQUE :** Si la plage de courant continu change, répétez la procédure de la fonction zéro du courant c.c.

## RÉTROÉCLAIRAGE DU COMMUTATEUR DE SÉLECTION DE FONCTIONS

Les icônes de fonction autour du commutateur de sélection de fonctions ② s'allument par défaut lors de la mise sous tension du multimètre et cessent de s'allumer après 3 minutes d'inactivité. Le commutateur de sélection de fonctions ② s'allumera de nouveau dès que vous appuyez sur un bouton ou que vous tournerez le commutateur de sélection de fonctions ②.

**REMARQUE :** Pour désactiver le rétroéclairage du cadran, appuyez sur le bouton REL/ZERO (Relatif/Zéro) et de réglage de la luminosité ⑨ et maintenez-le enfoncé lors de la mise sous tension du multimètre.

## RANGE (ÉCHELLE)

Par défaut, le multimètre est en mode échelle automatique **AUTO**. Ce mode détermine automatiquement l'échelle la plus appropriée pour les mesures effectuées. Pour forcer le multimètre à effectuer des mesures en utilisant une autre échelle, utilisez le bouton RANGE (Échelle) ⑦.

1. Appuyez sur le bouton RANGE (Échelle) ⑦ pour sélectionner manuellement l'échelle **AUTO** est désactivé à l'écran ACL. Appuyez sur le bouton RANGE (Échelle) ⑦ à plusieurs reprises pour parcourir les échelles disponibles et arrêtez lorsque vous avez atteint la plage souhaitée.
2. Pour retourner en mode échelle automatique, appuyez sur le bouton RANGE (Échelle) ⑦ pendant plus d'une seconde (**AUTO** est réactif).

## MAX/MIN (MAX./MIN.)

Lorsque le bouton MAX/MIN (Max./Min.) ⑧ est enfoncé, le multimètre mémorise les valeurs maximales et minimales.

1. Lors de la mesure, appuyez sur le bouton MAX/MIN (Max./Min.) ⑧ pour basculer entre la lecture maximale et la lecture minimale. Si une nouvelle valeur maximale ou minimale est mesurée, l'affichage sera actualisé et affichera la nouvelle valeur.
2. Appuyez sur le bouton MAX/MIN (Max./Min.) ⑧ pendant plus d'une seconde pour retourner au mode de lecture normal.

## INSTRUCTIONS D'UTILISATION

## BRANCHEMENT DES FILS D'ESSAI

N'effectuez pas de test si les fils d'essai ne sont pas installés correctement. Cela pourrait causer des lectures intermittentes. Pour assurer un raccordement approprié, enfoncez complètement les fils d'essai dans la prise d'entrée.

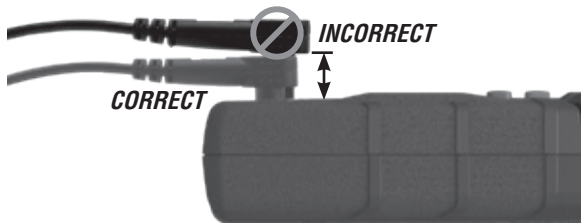

## TESTS DANS DES EMPLACEMENTS CAT III/CAT IV

Assurez-vous que l'écran de protection des fils d'essai est enfoncé complètement. Le fait de ne pas utiliser l'écran de protection CAT III/CAT IV augmente le risque d'arc électrique.

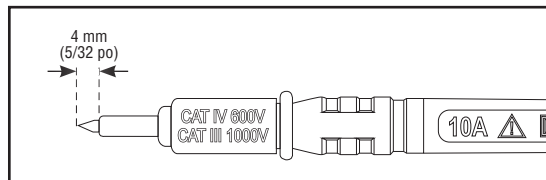

## TESTS DANS DES EMPLACEMENTS CAT II

Les écrans de protection CAT III/CAT IV peuvent être retirés des emplacements CAT II pour des tests sur des conducteurs encastrés, p. ex. les prises murales standard. Assurez-vous de ne pas perdre les écrans de protection.

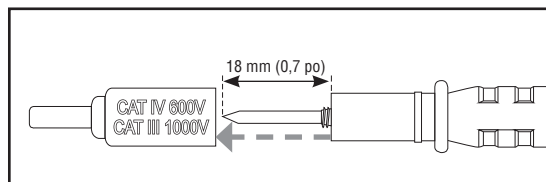

## INSTRUCTIONS D'UTILISATION

## COURANT C.A./C.C. (MOINS DE 600 A)

Le courant c.a. est mesuré en appuyant sur la gâchette de la pince ⑩ pour ouvrir la pince ③ et en la plaçant autour d'un fil sous tension. Lors de la mesure, il faut veiller à ce que la pince ③ soit complètement fermée et que la gâchette complètement relâchée ⑩; le fil doit passer perpendiculairement à travers le centre de la pince ③, aligné avec les marquages de flèche ⑪.



**REMARQUE :** La mesure du courant peut être effectuée en serrant le multimètre autour de conducteurs individuels, mais pas autour de câbles contenant des fils sous tensions et des fils neutres. Dans ce cas, le séparateur de lignes Klein (n° de cat. 69409) est nécessaire.

Pour mesurer le courant :

1. Tournez le commutateur de sélection de fonctions ② pour sélectionner le réglage  $A \approx$  (courant c.a./c.c.).

**REMARQUE :** Le multimètre mesure la tension c.a. par défaut. Appuyez sur le bouton SEL/NCV (Sélection/Test de tension sans contact) ⑫ pour basculer entre le mode c.a. et le mode c.c. L'icône AC (c.a.) ou DC (c.c.) à l'écran ACL indique le mode sélectionné.



2. Placez la pince ③ autour du fil. Lorsque vous mesurez le courant c.c., assurez-vous que la polarité indiquée ⑮ sur la pince corresponde à celle du fil pour éviter les lectures négatives. La mesure du courant apparaîtra à l'écran de l'appareil. Le multimètre choisira l'échelle automatiquement pour afficher la mesure dans l'échelle la plus appropriée.

**⚠ Débranchez les fils d'essai lorsque vous effectuez des mesures avec la pince.**

**REMARQUE :** Si des valeurs non nulles sont affichées avant la prise de mesure en mode Courant c.c., une correction de décalage est nécessaire. Laissez l'appareil en mode Courant c.c. et maintenez le bouton SEL/NCV (Sélection/Test de tension sans contact) ⑫ enfoncé pour activer la fonction zéro du courant c.c. La correction de décalage sera automatiquement soustraite des mesures de courant c.c. subséquentes pour une précision accrue. Si la plage de courant continu change, répétez la procédure de la fonction zéro du courant c.c.



## INSTRUCTIONS D'UTILISATION

## TENSION C.A./C.C. (INFÉRIEURE À 1000 V)

1. Insérez le fil d'essai ROUGE dans la prise VΩ ⑤ et le fil d'essai NOIR dans la prise COM ④, puis tournez le commutateur de sélection de fonctions ② pour sélectionner le réglage V  $\approx$  (tension c.a./c.c.). Le multimètre mesure la tension c.a. par défaut. Pour mesurer la tension c.c., appuyez sur le bouton SEL/NCV (Sélection/Test de tension sans contact) ⑫ pour basculer entre le mode c.a. et le mode c.c. L'icône AC (c.a.) ou DC (c.c.) à l'écran ACL indique le mode sélectionné.



Fil noir Fil rouge



2. Appliquez les fils d'essai au circuit à tester pour mesurer la tension. Le multimètre choisira l'échelle automatiquement pour afficher la mesure dans l'échelle la plus appropriée.

**REMARQUE :** Si « - » apparaît sur l'écran ACL, les fils d'essai sont appliqués au circuit selon la polarité inverse. Inversez la position des fils pour corriger cette situation.

**REMARQUE :** Lorsqu'une fonction de test de tension est sélectionnée et que les fils d'essai forment un circuit ouvert, des lectures de l'ordre du mV peuvent apparaître à l'écran. Il s'agit de bruit normal. En mettant les fils d'essai en contact pour fermer le circuit, le multimètre mesurera zéro volt.

**REMARQUE :** L'indicateur de tension dangereuse apparaît à l'écran lorsque la tension est supérieure à 25 V c.a. ou à 60 V c.c.

## TENSION LoZ (DE FAIBLE IMPÉDANCE) C.A./C.C (MOINS DE 1000 V)

1. Insérez le fil d'essai ROUGE dans la prise VΩ ⑤ et le fil d'essai NOIR dans la prise COM ④, puis tournez le commutateur de sélection de fonctions ② pour sélectionner le réglage Tension de faible impédance c.a./c.c.  $\approx$  LoZ. Le multimètre mesure la tension c.a. par défaut. Pour mesurer la tension c.c., appuyez sur le bouton SEL/NCV (Sélection/Test de tension sans contact) ⑫ pour basculer entre le mode c.a. et le mode c.c. L'icône AC (c.a.) ou DC (c.c.) à l'écran ACL indique le mode sélectionné.



Fil noir Fil rouge



2. Appliquez les fils d'essai au circuit à tester pour mesurer la tension. Le multimètre choisira l'échelle automatiquement pour afficher la mesure dans l'échelle la plus appropriée.

**⚠ Ne tentez pas de mesurer des valeurs supérieures à 1000 V en réglage LoZ (de faible impédance).**

## INSTRUCTIONS D'UTILISATION

## CONTINUITÉ

1. Insérez le fil d'essai ROUGE dans la prise VΩ ⑤ et le fil d'essai NOIR dans la prise COM ④, puis tournez le commutateur de sélection de fonctions ② pour sélectionner le réglage Continuité/Résistance  $\Omega$ .

**REMARQUE :** Dans ce mode, le multimètre se met par défaut à Test de continuité. Assurez-vous que l'icône de Test de continuité  $\bullet$  est visible à l'écran. Si elle n'est pas visible, appuyez sur le bouton SEL/NCV (Sélection/Test de tension sans contact) ⑫ à plusieurs reprises jusqu'à ce que l'icône  $\bullet$  apparaisse.

2. Coupez l'alimentation du circuit.

3. Testez la continuité en connectant un conducteur ou un circuit aux fils d'essai. Si la résistance mesurée est inférieure à 50  $\Omega$ , un signal sonore et l'affichage indiquent une valeur de résistance correspondant à la continuité. Si le circuit est ouvert, l'écran indique « OL ».



Fil noir Fil rouge



**⚠ NE TENTEZ PAS de mesurer la continuité sur un circuit alimenté en électricité.**

## MESURES DE RÉSISTANCE

1. Insérez le fil d'essai ROUGE dans la prise VΩ ⑤ et le fil d'essai NOIR dans la prise COM ④, puis tournez le commutateur de sélection de fonctions ② pour sélectionner le réglage Continuité/Résistance  $\Omega$ .

**REMARQUE :** Dans ce mode, le multimètre se met par défaut à Test de continuité. Appuyez une fois sur le bouton SEL/NCV (Sélection/Test de tension sans contact) ⑫ pour entrer en mode Test de résistance. L'icône Résistance  $\Omega$  apparaîtra à l'écran

2. Coupez l'alimentation du circuit.

3. Mesurez la résistance en connectant les fils d'essai au circuit. Le multimètre choisira l'échelle automatiquement pour afficher la mesure dans l'échelle la plus appropriée.



Fil noir Fil rouge



**REMARQUE :** Lorsqu'une fonction de test de résistance est sélectionnée et que les fils d'essai ne sont pas en contact (ils ne sont pas connectés de part et d'autre d'une résistance), ou encore, lorsqu'une résistance défectueuse est testée, l'écran affiche « OL ». Cela est normal.

**⚠ NE TENTEZ PAS de mesurer la résistance sur un circuit alimenté en électricité.**

## INSTRUCTIONS D'UTILISATION

## FRÉQUENCE/CYCLE DE SERVICE

1. Insérez le fil de test ROUGE dans la prise VΩ ⑤ et le fil de test NOIR dans la prise COM ④, puis tournez le commutateur de sélection de fonctions ② pour sélectionner le réglage Fréquence/Cycle de service Hz<sub>Ω</sub>.

**REMARQUE :** Dans ce mode, le multimètre se met par défaut à Test de fréquence. Pour passer au mode test de cycle de service, appuyez sur le bouton SEL/NCV (Sélection/Test de tension sans contact) ⑫ une fois. Assurez-vous que l'icône appropriée (Hz ou %) apparaît à l'écran.

2. Prenez une mesure en connectant les fils d'essai de part et d'autre du circuit.



Fil noir Fil rouge



## TEST DE DIODE

1. Insérez le fil d'essai ROUGE dans la prise VΩ ⑤ et le fil d'essai NOIR dans la prise COM ④, puis tournez le commutateur de sélection de fonctions ② pour sélectionner le réglage Test de diode ▶.
2. Touchez à la diode avec les fils d'essai. Une lecture de 200 à 800 mV à l'écran indique une polarisation directe et « OL » indique une polarisation inverse. Un appareil dont le circuit est ouvert affiche « OL » dans les deux polarités. Un appareil court-circuité affiche approximativement 0 mV.



Fil noir Fil rouge



## CAPACITÉ

1. Insérez le fil de test ROUGE dans la prise VΩ ⑤ et le fil de test NOIR dans la prise COM ④, puis tournez le commutateur de sélection de fonctions ② pour sélectionner le réglage Capacité  $\text{f}$ .
2. Coupez l'alimentation du circuit.
3. Mesurez la capacité en connectant les fils d'essai de part et d'autre du condensateur. Le multimètre choisira l'échelle automatiquement pour afficher la mesure dans l'échelle la plus appropriée.



Fil noir Fil rouge



## ENTRETIEN

## REPLACEMENT DES PILES

Lorsque l'indicateur  apparaît à l'écran ACL, il est nécessaire de remplacer les piles.

1. Retirez la vis de la porte du compartiment à piles.
2. Remplacez les trois piles AAA (tenez compte de la polarité).
3. Remplacez le couvercle du compartiment à piles et fixez-le solidement à l'aide de la vis.



**⚠** Pour éviter tout risque de choc électrique, débranchez les fils d'essai de toute source de tension avant de retirer le couvercle du compartiment à piles.

**⚠** Pour éviter tout risque de choc électrique, n'utilisez pas le multimètre lorsque le couvercle du compartiment à piles est retiré.

## NETTOYAGE

Assurez-vous d'éteindre l'appareil, puis essuyez-le à l'aide d'un linge non pelucheux propre. **N'utilisez pas de nettoyant abrasif ni de solvant.**

## ENTREPOSAGE

Retirez les piles lorsque vous prévoyez ne pas utiliser l'appareil pendant une longue période. N'exposez pas l'appareil à des températures ou à un taux d'humidité élevés. Après une période d'entreposage dans des conditions extrêmes (hors des limites mentionnées dans la section Caractéristiques générales), laissez l'appareil revenir à des conditions d'utilisation normales avant de l'utiliser.

## CONFORMITÉ FCC ET IC

Consultez la page de ce produit à l'adresse [www.kleintools.com](http://www.kleintools.com) pour obtenir des renseignements sur la conformité à la Federal Communications Commission (FCC).  
Canada ICES-003 (B) / NMB-003 (B)

## GARANTIE

[www.kleintools.com/warranty](http://www.kleintools.com/warranty)

## MISE AU REBUT/RECYCLAGE



Ne mettez pas l'appareil et ses accessoires au rebut. Ces articles doivent être éliminés conformément aux règlements locaux. Pour de plus amples renseignements, consultez le site [www.epa.gov/recycle](http://www.epa.gov/recycle).

## SERVICE À LA CLIENTÈLE

KLEIN TOOLS, INC.

450 Bond Street, Lincolnshire, IL 60069 1-800-553-4676  
[customerservice@kleintools.com](mailto:customerservice@kleintools.com) [www.kleintools.com](http://www.kleintools.com)

